



BERETTA



CX4 Storm

CO₂ CAL. 4,5 MM (.177)

EN Operating instructions 2 - 9 | **DE** Bedienungsanleitung 10 - 17 | **FR** Mode d'emploi 18 - 25 | **ES** Manual de instrucciones 26 - 33
IT Manuale d'istruzioni 34 - 41 | **RU** Инструкция по эксплуатации 42 - 49 | **PL** Instrukcja obsługi 50 - 57



1

SAFETY INSTRUCTIONS

2

CARE

3

DESIGNATION OF PARTS

4

OPERATION

You should be fully familiar with the proper and safe handling of your weapon. The basic principles of weapons safety require you to always apply the following rules when handling the firearm.

- Always treat a weapon as if it was loaded.
- Always put the safety of a weapon to “safe” when loading it so that there can be no risk of an unintentional discharge.
- Keep your finger away from the trigger. It should be straight and should rest on the trigger guard.
- Only use the kind of projectiles suitable for your weapon.
- Always keep the muzzle pointed in a safe direction.
- This weapon may only be discharged in your own house, on authorized shooting ranges and inside enclosed private property. You must ensure that no projectile can leave the enclosed property.
- Maintain a safe danger area for the projectile.
- Never transport a loaded weapon. Only load your weapon when you intend to fire it.
- Never aim your airgun at persons or animals. Avoid ricochets. Never fire at smooth, hard surfaces or water.
- Before you discharge your weapon, make sure that target and surrounding area are safe.
- Make sure that you always have full control over the muzzle of your weapon, even if you stumble or fall down.
- Safety shooting glasses should always be worn when firing the weapon.
- Always store your weapon in a safe place and in unloaded condition. Unauthorized persons (persons not familiar with the use of weapons, children and minors) must not have access to it. Ammunition is to be kept in a separate place.
- The weapon together with its operating instructions may only be handed over to persons who have reached the age of 18 (or older) and who are fully familiar with the handling of it.
- Modifications or repairs of weapons are only to be effected by authorized agencies or by a skilled gunsmith.
- Never leave a loaded weapon unattended.
- Only unloaded weapons are to be handed over to another person.



CAUTION

The legal regulations referred to in this instruction manual relate exclusively to Germany. Please also always observe the legal regulations effective in your country for the use of arms.



CAUTION

Carefully read and understand these instructions before using this weapon. Buyers and users must follow the instructions for the safe use of airguns. Any changes or conversion of this weapon will lead to a different classification of the weapon in respect of the appropriate firearms legislation and are therefore illegal. In such cases, the manufacturer's warranty becomes immediately null and void.

Instructions for CO₂

Carefully make sure that your hands do not get in touch with discharged CO₂ gas. This may cause freezing of the skin. Do not expose the CO₂ cartridge to excessive heat and do not store it at temperatures exceeding 54°C. Always adhere to the warnings and safety instructions of the manufacturer on the gas cartridge in respect to handling and storage of a CO₂ gas container.

WARRANTY

During the legal warranty period, which begins on the date of purchase, Umarex Sportwaffen GmbH & Co KG will repair or replace your weapon at no charge provided the defect was not caused by you. Return your weapon to an authorized dealer along with a description of the problem and proof of purchase.

The air guns manufactured by the company Umarex Sportwaffen GmbH & Co. KG are made according to the German weapons legislation and the authorities in charge (PTB) are notified accordingly.

We will not assume any liability whatsoever if our products are exported to territories outside of Germany and as a consequence do not comply with domestic legal requirements of these territories. It will be the sole responsibility of the importer to ensure compliance with local laws and regulations.

REPAIR

A weapon that does not work right is dangerous. Do-it-yourself repairs are difficult, and incorrect assembly can lead to dangerous malfunctions. Warning: Have your gun inspected and repaired only by an authorized dealer or gunsmith.

CARE

Clean the external metal parts with a soft cloth that has been moistened with gun oil. Spray a generous amount of gun oil now and then onto the valve (see figure). Shooting will spread the oil through the gun mechanism.

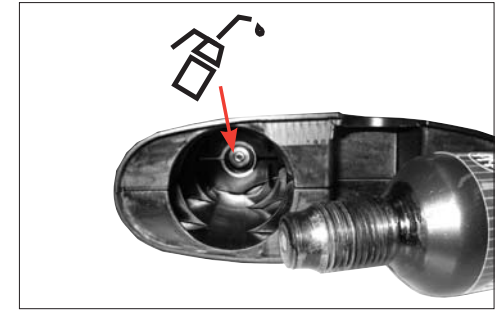

CAUTION

Clean the weapon only when the safety is on (see Safety Instructions), the CO₂ cartridge and rotary magazine have been removed and you have made sure that there is no projectile in the barrel.

PROBLEMS	POSSIBLE CAUSES							
	Safety activated	CO ₂ cartridge empty	Dirty barrel	CO ₂ cartridge not inserted	Extreme temperatures	Wrong ammunition	Ammunition badly loaded	Intervals between shots too short (cold)
Faulty shooting direction		●	●		●	●	●	
Weapon does not shoot	●	●		●		●	●	●
Low shooting speed		●	●		●	●	●	



DESIGNATION OF PARTS

EN



TECHNICAL DATA



Caliber	4.5 mm (.177)
Magazine capacity	30 shots
Length	780 mm
Weight	2400 g
Muzzle Speed (Energy)	up to 170 m/s
Barrel length	445 mm
Action	88 g CO ₂ cartridge
Safety	trigger safety automatic drop safety



 **CAUTION**

Only handle the weapon when it is in decocked condition. Always make sure that the muzzle points in a safe direction.





INSERTION AND CHANGING CO₂ CARTRIDGE

EN

CAUTION

There may be a minor discharge of gas when you remove the gas cartridge.
For storage remove gas cartridge.

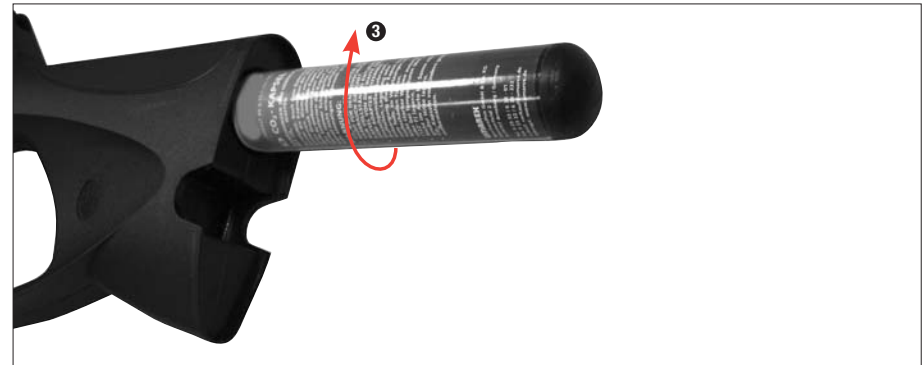



LOADING THE MAGAZINE



LOADING THE RIFLE

EN

CAUTION

Do not use BBs, spring bolts or other unsuitable projectiles.

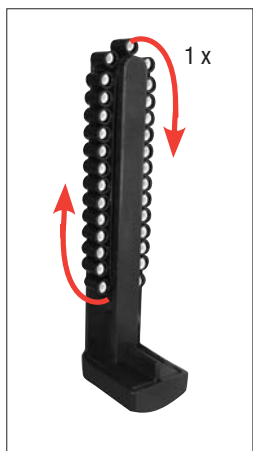
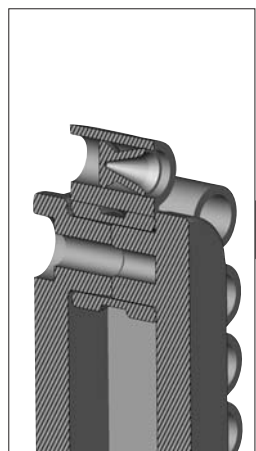
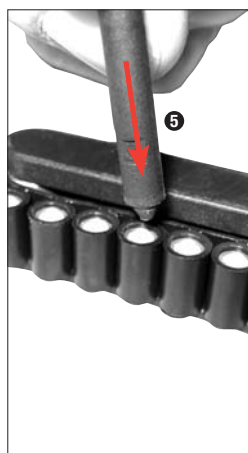
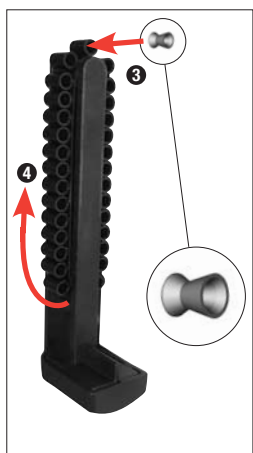



DECOCKING



FIRING

EN



Pull cocking lever **half way** back.



Single Action



Pull the trigger and let the cocking lever slowly travel forward.
Activate the safety.



CAUTION

Shooting with insufficient pressure can cause a diabolo pellet to lodge in the barrel.

When the rifle is decocked, no shot will be fired when the trigger is pulled. To shoot, pull back the cocking lever and then pull the trigger.

 CAUTION

Shooting with insufficient pressure can cause a diabolo pellet to lodge in the barrel.



A pellet is lodged in the barrel:
Decock the gun and engage the safety.

- 1 Press magazine catch
- 2 Remove the magazine

Push the diabolo pellet out of the barrel using a cleaning brush.

A pellet is lodged between the magazine and the barrel:

Decock the gun and engage the safety.
Remove the magazine by pulling it down forcefully while pressing the magazine catch.
Point the gun in a safe direction and shoot a few times without the magazine.
This should release the diabolo.
If the gun remains jammed, push the diabolo back through the muzzle using a cleaning brush.
Check whether the diabolos are loaded correctly in the magazine. Reload your gun as described.

 CAUTION

If the airgun does not fire, do not assume that the magazine is empty.

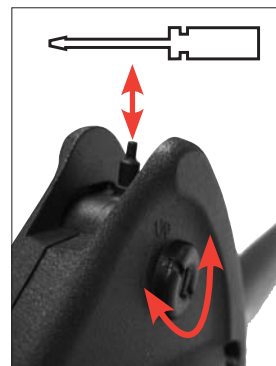

Adjust the front sight with a screwdriver.

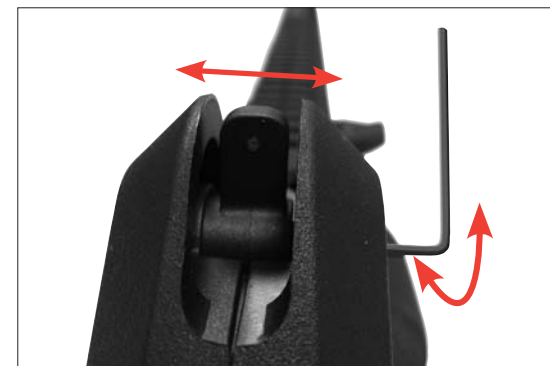

Adjust the rear sight with an Allen wrench.

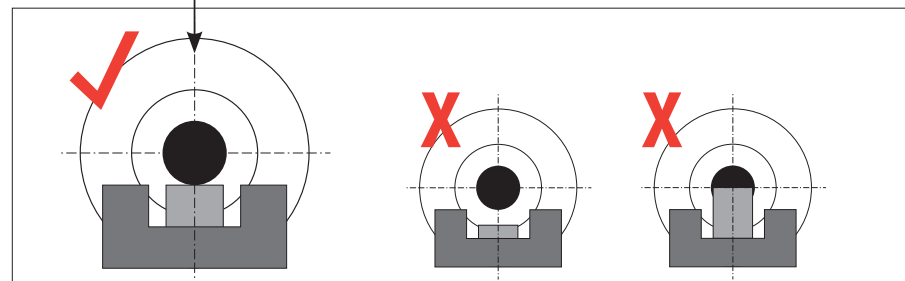



1



SICHERHEITSHINWEISE

Sie sollten mit der richtigen, sicheren Handhabung Ihrer Waffe vertraut sein. Im Hinblick auf die Grundregeln zum sicheren Schießen bedenken Sie, dass jede Berührung mit der Waffe als Handhabung verstanden wird.

- Behandeln Sie jede Waffe so, als wäre sie geladen.
- Die Waffe beim Laden stets sichern, so dass sich kein Schuss ungewollt lösen kann. Finger immer außerhalb des Abzugsbügels halten und nur zum Schuss an den Abzug legen.
- Verwenden Sie nur für diese Waffe vorgesehene Geschosse.
- Halten Sie die Mündung stets in eine sichere Richtung.
- Das Schießen ist nur in der eigenen Wohnung, auf polizeilich zugelassenen Schießständen und im befriedeten Besitztum erlaubt, wenn das Geschoss dieses beim Schuss nicht verlassen kann. Hierbei den Gefahrenbereich des Geschosses beachten.
- Transportieren Sie niemals eine geladene Waffe. Laden Sie nur, wenn Sie schießen möchten.
- Waffe niemals auf Menschen oder Tiere richten. Vermeiden Sie Querschläger. Schießen Sie niemals auf glatte, harte Oberflächen oder auf Wasserflächen.
- Vergewissern Sie sich vor dem Schuss, dass Ziel und Umgebungsbereich sicher sind.
- Kontrollieren Sie immer, ob die Waffe ungeladen ist, wenn Sie sie transportieren oder von einer anderen Person übernehmen.
- Vergewissern Sie sich, dass Sie, auch beim Stolpern oder Stürzen die Richtung der Mündung kontrollieren können.
- Aus Sicherheitsgründen sollte beim Schießen eine Schutzbrille getragen werden.
- Aufbewahren der Waffe stets sicher und ungeladen vor unerlaubtem Zugriff Unbefugter (ungeschulte Personen, Kinder, Personen unter 18 Jahren) und getrennt von der Munition.
- Weitergabe dieser Waffe mit der Bedienungsanleitung nur an Personen, wenn diese über 18 Jahre alt und mit der Handhabung dieser Waffe genauestens vertraut sind.
- Jegliche Veränderungen oder Reparaturen von Waffen sollten nur von fachkundigen Firmen oder vom Büchsenmacher durchgeführt werden.
- Legen Sie niemals eine geladene Waffe aus der Hand.
- Geben Sie nur entladene Waffen an andere Personen weiter.

2



PFLEGE

3



BENENNUNG DER TEILE

4



BEDIENUNG



ACHTUNG

Die in dieser Bedienungsanleitung genannten Gesetzesangaben beziehen sich ausschließlich nur auf Deutschland. Bitte beachten Sie das jeweilige Waffengesetz in Ihrem Land.



ACHTUNG

Zu Ihrer eigenen und zur Sicherheit anderer lesen Sie die Bedienungsanleitung vollständig und sorgfältig durch, bevor Sie mit der Waffe den ersten Versuch zu Schießen unternehmen. Käufer und Besitzer haben die Pflicht, alle Regeln über den Gebrauch und den Besitz von Druckluftwaffen zu befolgen. Jede Änderung an dieser Waffe kann zu einer Änderung der waffenrechtlichen Einstufung führen und ist somit unzulässig. Die Gewährleistung des Herstellers erlischt in diesem Fall sofort.

Dieses CO₂-Gewehr ist frei erwerbbar ab 18 Jahre oder älter.

Hinweise zu CO₂

Achten Sie darauf, daß Ihre Hände nicht mit austretendem CO₂-Gas in Berührung kommen. Bei Kontakt mit der Haut kann es zu Erfrierungen kommen. Setzen Sie die CO₂-Kapsel keiner großen Hitze aus und lagern Sie diese Behälter nicht bei Temperaturen über 54°C. Halten Sie sich immer an die auf der CO₂-Kapsel aufgedruckten Warn- und Sicherheitshinweise des Herstellers bezüglich Umgang und Lagerung der CO₂-Kapsel.

GARANTIE

Innerhalb des gesetzlich festgelegten Zeitraumes ab Kaufdatum repariert oder ersetzt Ihnen die Firma Umarex Sportwaffen GmbH & Co. KG Ihre Waffe kostenlos, falls der Defekt nicht durch Eigenverschulden aufgetreten ist. Geben Sie die Waffe einem autorisierten Händler, beschreiben Sie ihm das Problem und fügen Sie den entsprechenden Kaufbeleg bei.

Die von Umarex Sportwaffen GmbH & Co. KG hergestellten Druckluftwaffen werden gemäß den Zulassungsvorschriften der Physikalisch-Technischer Bundesanstalt (PTB), dem Bundesgesetz, den CIP-Vorschriften und dem waffentechnischen Know-how der Firma Umarex Sportwaffen GmbH & Co. KG hergestellt.

Somit übernehmen wir keine Haftung, falls diese Ware nach dem Export ins Ausland nicht den dort geltenden Rechtsvorschriften entsprechen sollte und dem Besitzer/Käufer juristische Schwierigkeiten und Konsequenzen daraus entstehen sollten.

REPARATUR

Eine Waffe, die nicht einwandfrei funktioniert, ist gefährlich. Es ist schwierig, eine Waffe selbst zu reparieren, und falscher Zusammenbau kann zu gefährlichen Funktionsstörungen führen. Achtung: Lassen Sie die Waffe nur von einem autorisiertem Fachhändler/ Büchsenmacher überprüfen und reparieren.

PFLEGE

Reinigen Sie die äußeren Metallteile mit einem weichem Tuch, welches zuvor mit Waffenöl benetzt wurde. Sprühen Sie hin und wieder reichlich Waffenöl an das Ventil (siehe Bild). Beim Schießvorgang verteilt sich das Öl in die Mechanik der Waffe.

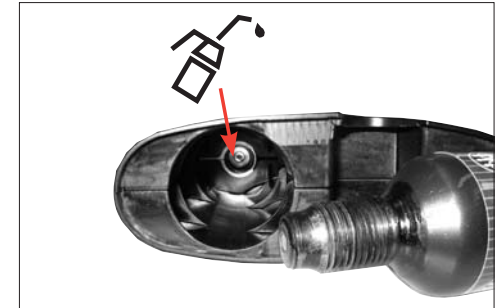

ACHTUNG

Reinigen Sie die Waffe nur gesichert, wenn die CO₂-Kapsel und das Magazin entfernt wurden und sichergestellt ist, dass sich kein Geschoss im Lauf befindet.

PROBLEME	MÖGLICHE GRÜNDE							
	Waffe gesichert	CO ₂ -Kapsel leer	Lauf verschmutzt	CO ₂ -Kapsel nicht angestochen	Extreme Temperaturen	Falsche Munition	Munition falsch geladen	Zu schnelle Schussfolge (Kälte)
schlechte Schussleistung		●	●		●	●	●	
Waffe schießt nicht	●	●		●		●	●	●
geringe Geschwindigkeit		●	●		●	●	●	



TECHNISCHE DATEN



Kaliber	4.5 mm (.177)
Magazinkapazität	30 Schuss
Gesamtlänge	780 mm
Gewicht	2400 g
Mündungsgeschwindigkeit (Energie)	bis 170 m/s
Laufänge	445 mm
Antrieb	88 g CO ₂ -Kapsel
Sicherung	Abzugsicherung automatische Fallsicherung



BENENNUNG DER TEILE / SICHERUNG

DE



ACHTUNG

Hantieren Sie nur mit der Waffe, wenn diese gesichert ist. Achten Sie stets darauf, dass die Mündung in eine sichere Richtung zeigt.





EINSETZEN UND ENTFERNEN DER 88 g CO₂-KAPSEL

DE

ACHTUNG

Beim Herausnehmen der CO₂-Kapsel kann es zu einem leichten Austritt von CO₂ kommen. Für die Lagerung der Waffe CO₂-Kapsel entnehmen!

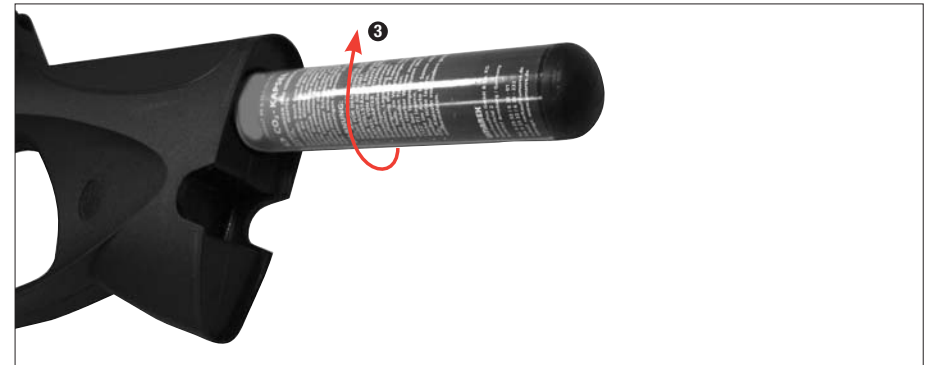

WWW.LUFTGEWEHR-SHOP.COM



LADEN DES MAGAZINS



LADEN DES GEWEHRS

DE

ACHTUNG

Verwenden Sie keine Stahlrundkugeln (so genannte BBs), Federbolzen oder ähnlich ungeeignete Geschosse.

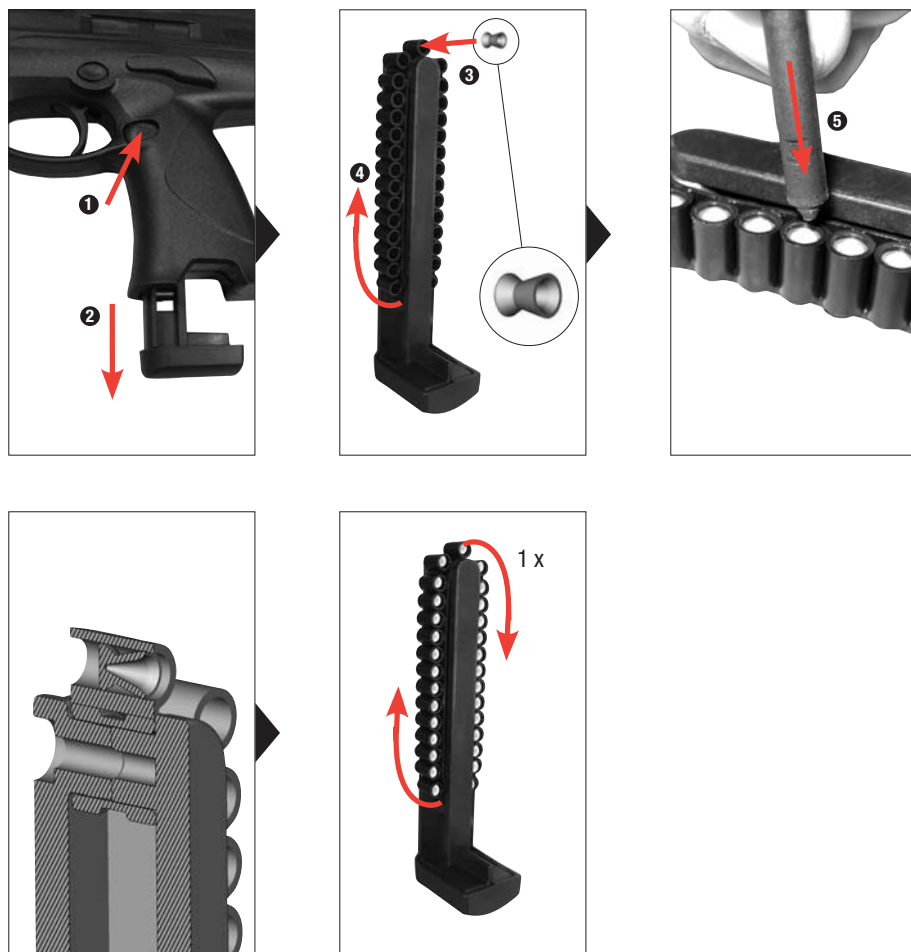



ENTSPANNEN



SCHIESSEN

DE



Durchladehebel halb zurück ziehen.



Abzug betätigen und den Durchladehebel langsam nach vorne gleiten lassen.
Waffe sichern.



ACHTUNG

Das Schießen mit einem Gewehr mit zu geringem CO₂-Druck kann dazu führen, dass ein Diabolo im Lauf stecken bleibt.

Im entspannten Zustand löst sich kein Schuss beim betätigen des Abzugs.
Zum Schießen Durchladehebel ziehen und anschließend den Abzug betätigen.



ACHTUNG

Das Schießen mit einem Gewehr mit zu geringem CO₂-Druck kann dazu führen, dass ein Diabolo im Lauf stecken bleibt.



Geschoss steckt im Lauf
Waffe entspannen und sichern.



1 Magazinhalter drücken
2 Magazin entnehmen.



Das im Lauf befindliche Diabolo mit Hilfe einer Reinigungsbürste entfernen.

Geschoss klemmt zwischen Magazin und Lauf

Waffe entspannen und sichern.

Bei gedrücktem Magazinhalter kräftig am Magazin ziehen.

In eine sichere Richtung zielen und einige Male ohne Magazin schießen.

Das festsetzende Diabolo wird verschossen.

Wird das Problem nicht behoben, Diabolo mit Hilfe einer Reinigungsbürste durch die Laufmündung aus der Waffe schieben.

Prüfen, ob die Diabolos richtig im Magazin geladen sind. Waffe erneut laden wie beschrieben.

ACHTUNG

Wenn die Waffe kein Geschoss verschießt, darf man niemals annehmen, dass das Magazin kein Geschoss mehr enthält.

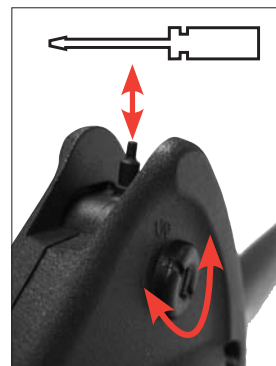

Korn mit einem Schraubendreher verstellen.

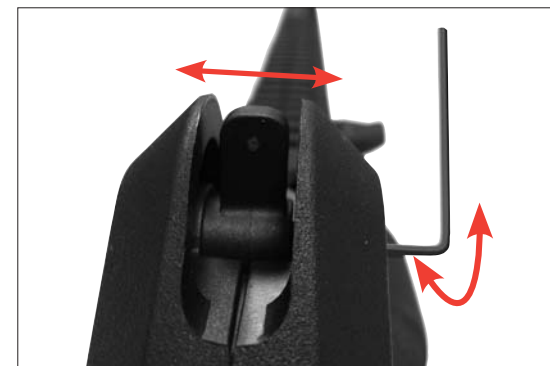

Kimme durch Drehen mit einem Sechskantschlüssel verstellen.

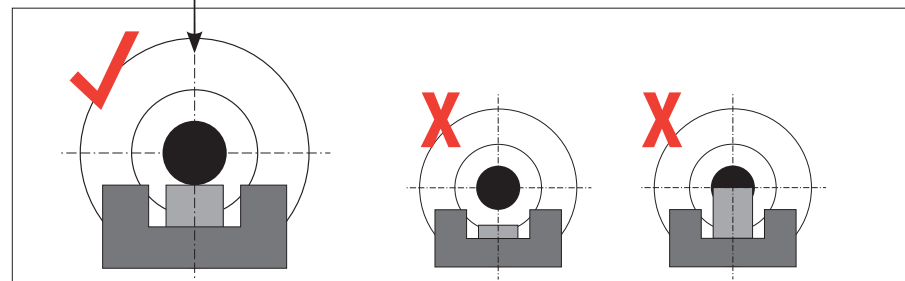



1



CONSIGNES DE SÉCURITÉ

2



ENTRETIEN

3



DÉSIGNATION DES PIÈCES

4



UTILISATION

Vous devez savoir manier votre arme correctement et sans danger. Dans le cadre des règles de base de tir en toute sécurité, considérez que chaque contact avec l'arme fait partie de son maniement.

- Maniez toujours l'arme comme si elle était chargée.
- Mettez toujours la sûreté avant de charger l'arme afin d'éviter tout tir involontaire.
- Ne mettez pas le doigt sur la détente et ne l'y placez que lorsque vous allez tirer.
- N'utilisez que les projectiles prévus pour cette arme.
- Pointez toujours la bouche de l'arme dans une direction non dangereuse.
- Il n'est permis de tirer avec l'arme que sur le lieu de résidence du propriétaire ou dans des zones de tir autorisée par la police, à condition que le projectile ne puisse pas sortir de la zone de tir. Veuillez toujours prendre en compte la zone de danger maximale du projectile.
- Ne transportez jamais l'arme lorsqu'elle est chargée. Ne la chargez que lorsque vous vous apprêtez à tirer.
- Ne dirigez jamais l'arme vers des personnes ni des animaux. Évitez les tirs pouvant faire ricocher le projectile. Ne tirez jamais sur des surfaces planes et dures, ni sur une surface d'eau car les projectiles peuvent ricocher.
- Avant de tirer, assurez-vous que la cible et les alentours ne présentent pas de danger.
- Vérifiez toujours que l'arme est déchargée avant de la transporter ou lorsque vous la recevez d'autrui.
- Veillez à maîtriser la direction dans laquelle la bouche de l'arme est pointée, même si vous trébuchez ou tombez.
- Pour des raisons de sécurité, portez des lunettes de protection lorsque vous tirez.
- Rangez toujours l'arme déchargée, séparée des munitions et dans un endroit sûr afin d'éviter que des personnes non autorisées (personnes non formées, enfants ou personnes de moins de 18 ans) puissent y avoir accès.
- Ne remettez cette arme, accompagnée du mode d'emploi, qu'à des personnes âgées de plus de 18 ans et le mieux formées possible à son maniement.
- Toute modification ou réparation de l'arme devra être effectuée par une entreprise spécialisée ou un armurier.
- Ne posez jamais l'arme chargée.
- Déchargez toujours l'arme avant de la remettre à autrui.

**ATTENTION**

les indications légales indiquées dans ce mode d'emploi se réfèrent exclusivement à l'Allemagne. Veuillez à respecter la législation en vigueur dans votre pays concernant les armes !



CONSIGNES DE SÉCURITÉ



ENTRETIEN

FR



ATTENTION

Pour votre sécurité et celle d'autrui, lisez attentivement le mode d'emploi avant d'utiliser l'arme pour la première fois. Les vendeurs, tout comme les acheteurs, ont l'obligation de respecter le règlement relatif à l'utilisation et à la possession d'armes à air comprimé. Il est interdit de procéder à toute modification de cette carabine car cela pourrait entraîner un changement dans la classification correspondant à la législation sur les armes à feu. De plus, toute modification entraînerait l'annulation immédiate de la garantie du fabricant.

En vente libre aux personnes âgées de plus de 18 ans.

Faites en sorte que vos mains n'entrent pas en contact avec les éventuelles fuites de CO₂. Si la peau entre en contact avec ce gaz, des engelures peuvent apparaître. N'exposez pas la cartouche de CO₂ à une chaleur excessive et ne la conservez pas à des températures supérieures à 54 °C. De plus, respectez toujours les indications de mise en garde et de sécurité du fabricant figurant sur la cartouche relatives à son maniement et à son rangement.

GARANTIE

La société Umarex s'engage à réparer ou à remplacer votre arme durant une période déterminée légalement à compter de la date d'achat, à condition que vous ne soyez pas responsable du défaut. Pour cela, remettez l'arme à un revendeur autorisé, décrivez-lui le problème et joignez le justificatif d'achat correspondant.

Les armes à air comprimé de la société Umarex Sportwaffen GmbH & Co KG sont fabriquées conformément aux directives de conformité de l'institut allemand « Physikalisch-Technische Bundesanstalt (PTB) », à la loi fédérale, aux prescriptions CIP et au savoir-faire technique de la société Umarex Sportwaffen GmbH & Co KG dans le domaine des armes.

Ainsi, nous ne pouvons être tenus responsables si, après exportation à l'étranger, cette marchandise ne répond pas aux prescriptions légales en vigueur dans le pays en question et si le possesseur/acheteur doit pour cette raison faire face à des difficultés juridiques ou toute autre conséquence pouvant découler de ce fait.

RÉPARATIONS

Une arme qui ne fonctionne pas parfaitement est dangereuse. Il est difficile de réparer une arme soi-même, et un remontage incorrect peut entraîner des dysfonctionnements dangereux.

Attention : seules des personnes spécialisées agréées ou un armurier peuvent contrôler et réparer l'arme.

ENTRETIEN

Nettoyez les pièces métalliques extérieures à l'aide d'un chiffon doux préalablement imbibé d'huile pour armes. Vaporisez de temps en temps une bonne quantité d'huile pour armes sur la soupape (voir illustration). L'huile se répartit dans le mécanisme de l'arme lors du tir.

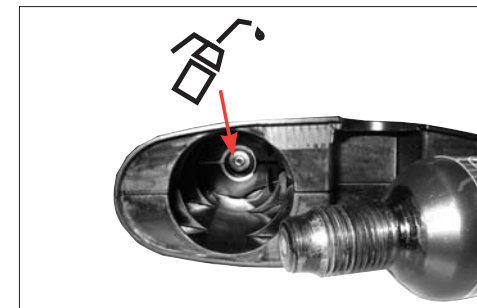

ATTENTION

Avant de nettoyer l'arme, enclenchez impérativement la sûreté, retirez la cartouche de CO₂ et le barillet et assurez-vous qu'aucun projectile ne se trouve dans le canon.

Dysfonctionnements	Causes possibles							
	sûreté de l'arme enclenchée	cartouche de CO ₂ vide	canon encrassé	cartouche de CO ₂ non percée	températures extrêmes	mauvaises munitions	munitions mal chargées	Succession de tirs trop rapide (froid)
mauvaise performance de tir		●	●		●	●	●	
l'arme ne tire pas	●	●		●		●	●	●
faible vitesse du projectile		●	●		●	●	●	



DÉSIGNATION DES PIÈCES / CARACTÉRISTIQUES TECHNIQUES

FR



CARACTÉRISTIQUES TECHNIQUES



Calibre	4.5 mm (.177)
Capacité du chargeur	30 billes
Longueur totale	780 mm
Poids	2400 g
Vitesse de sortie de canon (énergie)	jusqu'à 170 m/s
Longueur du canon	445 mm
Declenchement	Cartouches de CO ₂ de 88 g
Sécurité	Sûreté de détente Sûreté automatique contre la chute



DÉSIGNATION DES PIÈCES / SÛRETÉ

FR

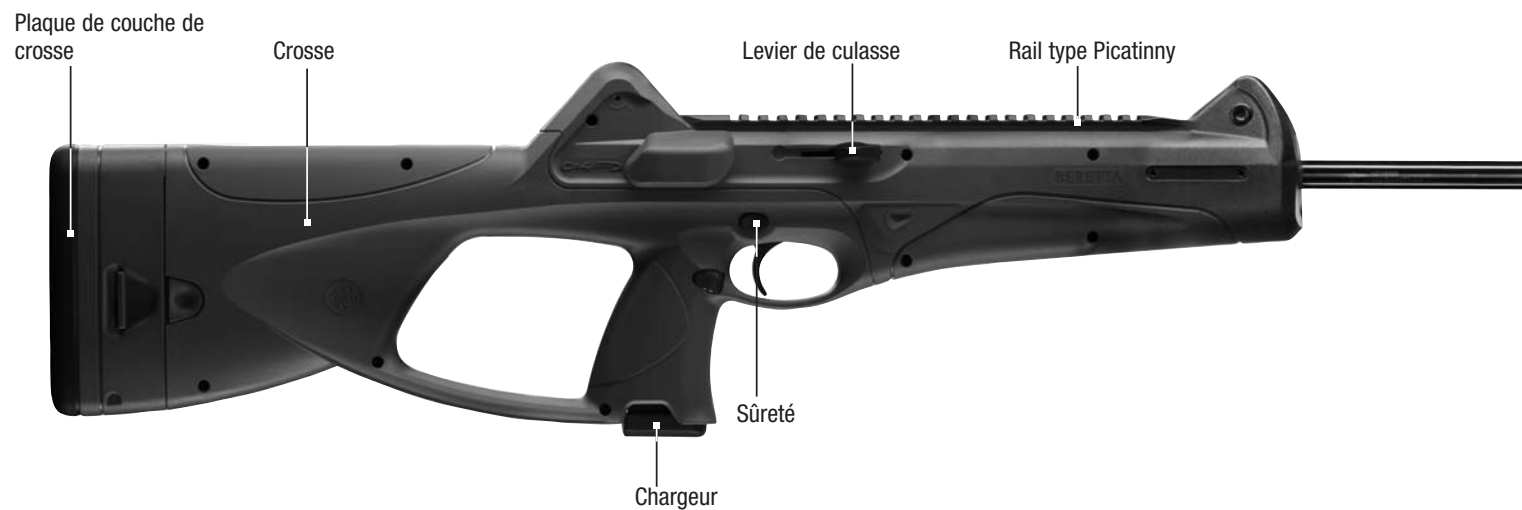

ATTENTION

Ne manipulez l'arme que lorsque la sûreté est mise. Assurez-vous que la bouche est orientée dans une direction non dangereuse.





INSERTION, CHANGEMENT ET RETRAIT DE LA CARTOUCHE DE CO₂

FR

ATTENTION

En retirant la cartouche de CO₂, il est possible qu'une petite quantité de gaz s'échappe. Retirer la cartouche de CO₂ pour le stockage !

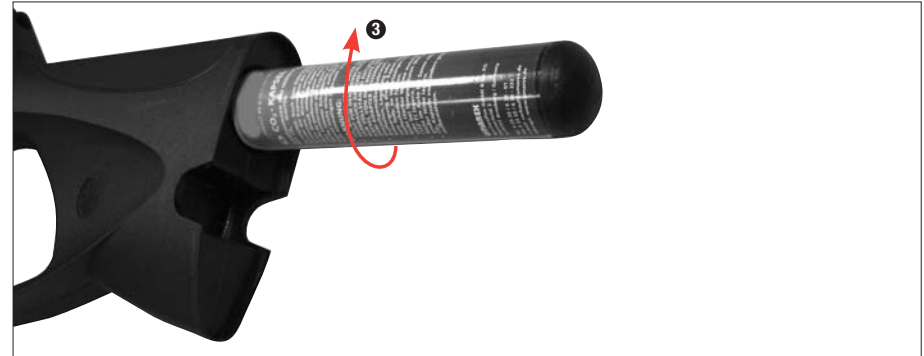



CHARGER LE CHARGEUR



CHARGER LA CARABINE

FR

ATTENTION

N'utilisez pas de billes rondes en acier (appelées BB), de fléchettes ou tout autre projectile similaire inapproprié.

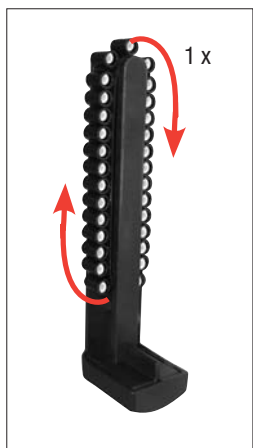
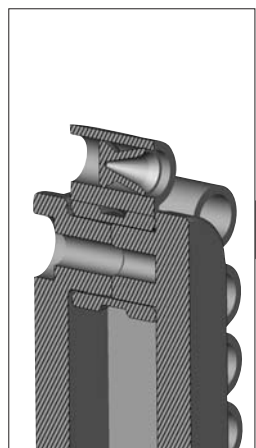
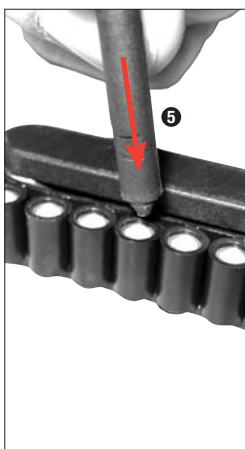
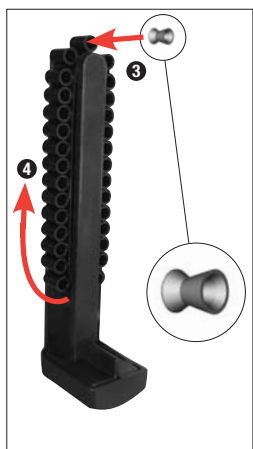



DÉSARMEMENT



TIR

FR



Tirer le levier de chargement complet vers l'arrière jusqu'à **mi-chemin**.



Actionnez la détente tout en laissant glisser lentement le levier de chargement complet vers l'avant. Enclencher la sûreté de l'arme.



 **ATTENTION**

Lorsque vous tirez avec une arme dont la pression d'air comprimé est insuffisante, un diablo peut rester coincé dans le canon.

Lorsque l'arme est désarmée, aucun tir n'est déclenché lors de l'actionnement de la détente. Pour tirer, actionner le levier de chargement complet puis la détente.



PROBLÈMES DE CHARGEMENT

ATTENTION

Lorsque vous tirez avec une arme dont la pression d'air comprimé est insuffisante, un diablo peut rester coincé dans le canon.



Un projectile est coincé dans le canon : Désarmer l'arme et enclencher la sûreté.



❶ Appuyer sur l'arrêteur de chargeur.
❷ Retirer le chargeur.



Retirer le diablo se trouvant à l'intérieur du canon à l'aide d'un écouvillon.

Le projectile est coincé entre le chargeur et le canon :

Désarmer l'arme et enclencher la sûreté.

Maintenir l'arrêteur de chargeur appuyé et tirer vigoureusement sur le chargeur.

Viser une direction sûre et tirer plusieurs fois sans chargeur. Le diablo est alors tiré.

Si le problème n'est pas résolu, pousser, à l'aide d'un écouvillon, le diablo hors de l'arme par la bouche.

Vérifier si les diabolos sont convenablement placés dans le chargeur. Charger à nouveau l'arme comme indiqué.

ATTENTION

Si l'arme ne tire aucun projectile, il ne faut jamais pour autant en conclure que le chargeur ne contient plus de munitions.



RÉGLAGES DU DISPOSITIF DE VISÉE

FR

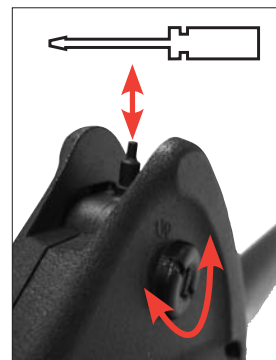

Régler le guidon à l'aide d'un tournevis.

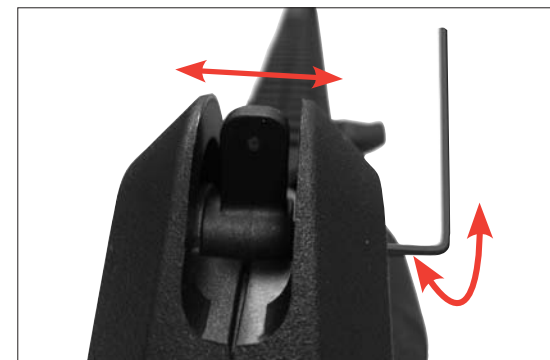

Régler la hausse à l'aide d'une clé à six pans.

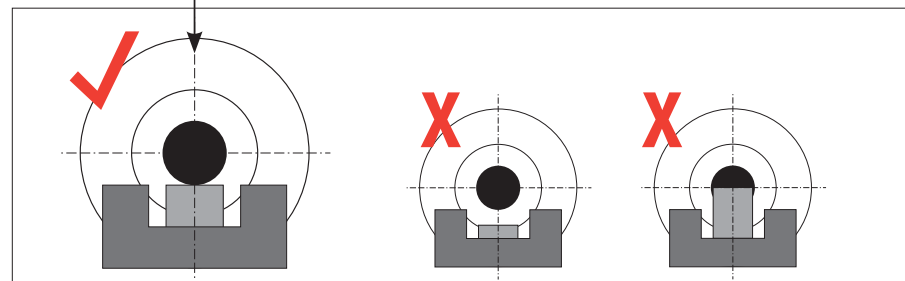
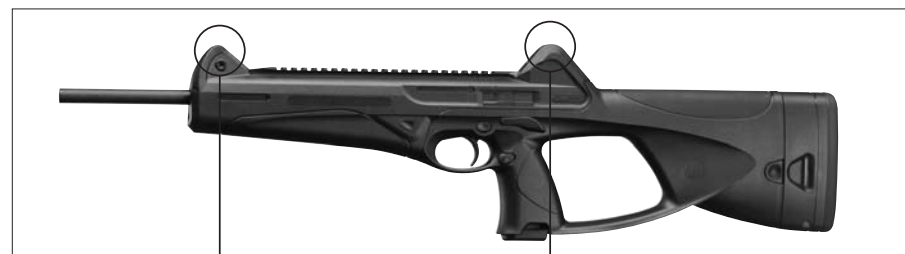



1



INSTRUCCIONES DE SEGURIDAD

2



CUIDADOS

3



DENOMINACIÓN DE LAS PIEZAS

4



REGLAJE

Deberá estar familiarizado con el manejo correcto y seguro de su arma. Con respecto a las reglas básicas para disparar con seguridad, considere cada contacto con el arma como parte de su manejo.

- Trate el arma siempre como si estuviera cargada.
- Cargue siempre el arma con el seguro activado para evitar que se produzcan disparos involuntarios.
- Mantenga el dedo siempre fuera del gatillo y colóquelo solamente cuando vaya a disparar.
- Utilice únicamente los proyectiles diseñados para esta arma.
- Mantenga la boca del arma siempre en una dirección segura.
- Sólo se permite disparar el arma en la vivienda del propietario o en las zonas de tiro permitidas por la policía, siempre y cuando el proyectil no pueda llegar más allá del área de tiro. Para ello, tenga presente siempre la distancia máxima de peligro del proyectil.
- No transporte nunca el arma cargada. Cárguela solamente cuando tenga intención de disparar.
- No dirija el arma nunca hacia personas o animales. Evite los disparos en los que el proyectil pueda rebotar. No dispare nunca a superficies planas y duras o superficies de agua; los proyectiles pueden rebotar.
- Antes de disparar, asegúrese de que el objetivo y el entorno sean seguros.
- Compruebe siempre que el arma esté descargada cuando la transporte o la entregue a otra persona.
- Asegúrese de tener controlada la dirección hacia la que apunta la boca del arma, incluso si tropezara o se le cayera el arma.
- Por motivos de seguridad, lleve puestas gafas protectoras cuando dispare.
- Guarde el arma siempre descargada, separada de la munición y de forma segura para evitar que personas no autorizadas (personas no instruidas, niños o menores de 18 años) puedan acceder a ella.
- Entregue esta arma junto con las instrucciones de uso sólo a personas mayores de 18 años y que estén lo más familiarizadas posible con el manejo de la misma.
- Cualquier modificación o reparación del arma deberá llevarla a cabo una empresa especializada o un armero.
- No deje nunca el arma cargada si está fuera de su alcance.
- Entregue siempre el arma descargada a otras personas.



ATENCIÓN

Las disposiciones legales mencionadas en estas instrucciones de uso se refieren única y exclusivamente a la República Federal de Alemania. Rogamos observe en todo caso la legislación vigente en su país sobre el uso de armas.



INSTRUCCIONES DE SEGURIDAD



CUIDADOS

ES



ATENCIÓN

Por su propia seguridad y la de los demás, lea detenidamente las instrucciones de uso antes de disparar el arma por primera vez. Vendedores y compradores están obligados a cumplir con las normas de uso y posesión de armas de aire comprimido. Queda prohibida cualquier modificación de esta arma, ya que ello podría implicar un cambio en su clasificación legal. En caso de modificación quedaría extinguida de inmediato la garantía del fabricante.

De venta libre a mayores de 18 años.

Procure que sus manos no entren en contacto con las posibles fugas de gas CO₂. Si la piel entra en contacto con dicho gas, puede congelarse. No esponga el cartucho de CO₂ a un calor excesivo ni la guarde a temperaturas superiores a los 54°C. Asimismo, respete siempre las indicaciones de advertencia y seguridad del fabricante impresas en el cartucho de CO₂ ed relación con el manejo y el almacenamiento de la misma.

GARANTIA

La empresa Umarex Sportwaffen GmbH & Co KG se responsabiliza de reparar o sustituir su producto sin coste alguno en el plazo legalmente fijado a partir de la fecha de compra, siempre que el defecto no sea responsabilidad del propio usuario. Entregue el arma a un comerciante autorizado, descríbele el problema y adjunte el correspondiente comprobante de compra.

Las armas de aire comprimido de la empresa Umarex Sportwaffen GmbH & Co KG se fabrican de conformidad con las normas de homologación del Instituto Federal PTB (Physikalisch-Technischer Bundesanstalt), con la Ley Federal alemana, la normativa que establece el centro CIP y la experiencia en fabricación de armas de empresa Umarex Sportwaffen GmbH & Co KG.

Por eso, no asumimos ninguna responsabilidad en el caso de que al exportar el arma a un país extranjero, ésta no cumpliera con la normativa legal local y el propietario o comprador tuviera que responder jurídicamente por dicho incumplimiento.

REPARACIONES

Una arma que no funcione perfectamente es peligrosa. Es difícil reparar uno mismo un arma, y un ensamblaje incorrecto puede producir anomalías de funcionamiento peligrosas.

Atención: La comprobación y reparación del arma sólo pueden llevarla a cabo especialistas autorizados o un armero.

CUIDADOS

Limpie las piezas metálicas exteriores con un trapo suave, humedecido con aceite para armas. Aplique de vez en cuando abundante aceite para armas en la válvula (véase la figura) Al disparar el arma, el aceite se extiende por toda la parte mecánica de la misma.

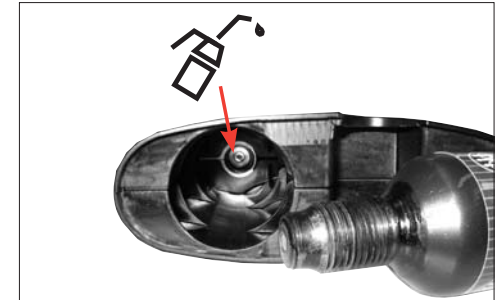

ATENCIÓN

Sólo limpie el arma cuando tenga el seguro activado, se hayan retirado los cartuchos de CO₂ y el cargador, se haya asegurado de que no se encuentren proyectiles en el cañón.

Problemas	Posibles causas							
	Seguro activado	Cartucho de CO ₂ vacío	Cañón sucio	Cartucho de CO ₂ sin pinchar	Temperaturas extremas	Munición errónea	Munición mal cargada	Secuencia de disparo demasiado rápida (frío)
Dirección de disparo deficiente		●	●		●	●	●	
El arma no dispara	●	●		●		●	●	●
Escasa velocidad de disparo		●	●		●	●	●	



ESPECIFICACIONES



Calibre	4.5 mm (.177)
Capacidad del cargador	30 disparos
Longitud	780 mm
Peso	2400 g
Velocidad en la boca del cañón (energía)	hasta 170 m/s
Longitud del cañón	445 mm
Accionamiento	Cartucho de CO2 de 88 g
Seguro	seguro de gatillo seguro de caída automático



 **ATENCIÓN**

Manipule la carabina sólo cuando esté desamartillada. Procure que la boca apunte siempre en una dirección segura.





COLOCAR / CAMBIAR EL CARTUCHO DE CO₂

ES

ATENCIÓN

Al extraer el cartucho de CO₂, es posible que se escape una pequeña cantidad de gas. Sacar el cartucho CO₂ para almacenamiento!

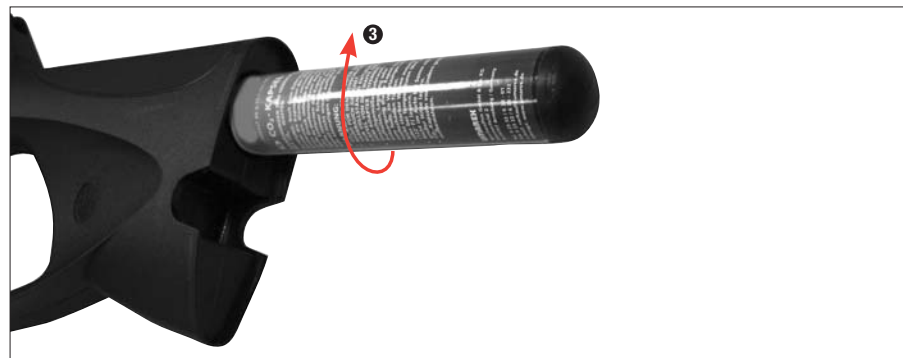



CARGAR EL CARGADOR DEL TAMBOR



CARGAR EL ARMA

ES

ATENCIÓN

No use bolas de acero (los denominados proyectiles BBs), dardos o munición inapropiada similar.

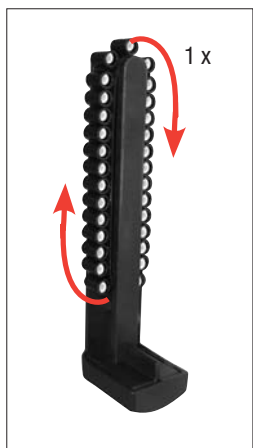
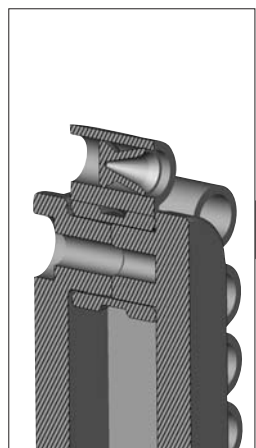
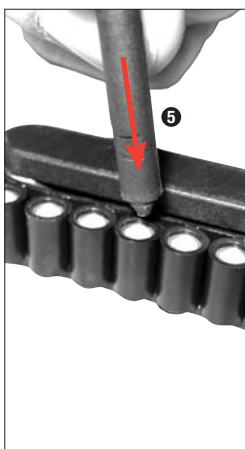
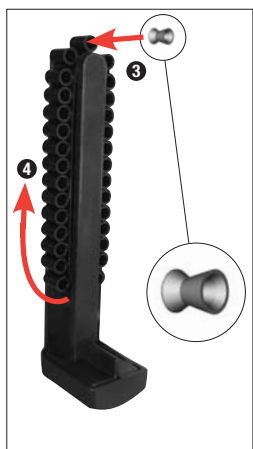



DESAMARTILLAR



DISPARAR

ES

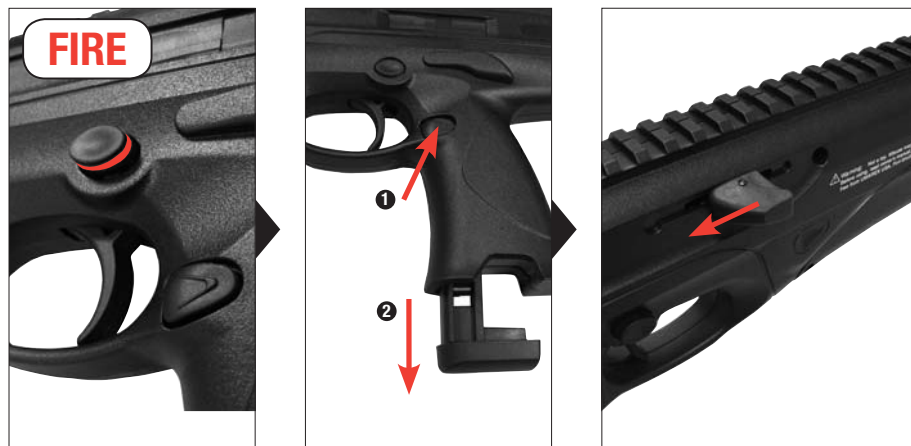

Tire la palanca de carga la mitad del recorrido hacia atrás.



Accione el disparador y deje correr la palanca de carga lentamente hacia adelante Active el seguro del arma.



ATENCIÓN

Disparar con un arma con presión de aire insuficiente puede causar el atasco del balín diabolo en el cañón.

Con el arma desamartillada no se disparará un proyectil al accionar el disparador. Para disparar, tire de la palanca de carga y a continuación accione el disparador



ATASCOS



ACHTUNG

Disparar con un arma con presión de aire insuficiente puede causar el atasco del balín diábolo en el cañón.



Un proyectil está atascado en el cañón:
Active el seguro y armatille el arma.



❶ Presione el retén del cargador.
❷ Extraiga el cargador



Extraer el balín diábolo que se encuentra en el cañón usando un cepillo limpiador.

El proyectil está atascado entre el cargador y el cañón.

Active el seguro y armatille el arma.

Tire con fuerza del cargador mientras presiona el retén del mismo.

Apunte en una dirección segura y dispare algunas veces sin cargador.

El balín atascado saldrá disparado.

Si no se soluciona el problema, empuje el balín diábolo por la boca del cañón con un cepillo limpiador y extráigalo del arma.

Asegúrese de que los balines estén bien puestos en el cargador. Vuelva a cargar el arma como se ha descrito.



ATENCIÓN

Si el arma no realiza ningún disparo, no debemos suponer nunca que el cargador no le queda munición.



AJUSTE DE LA MIRA

ES

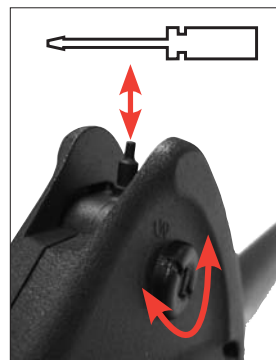

Ajuste el punto de mira con un destornillador.

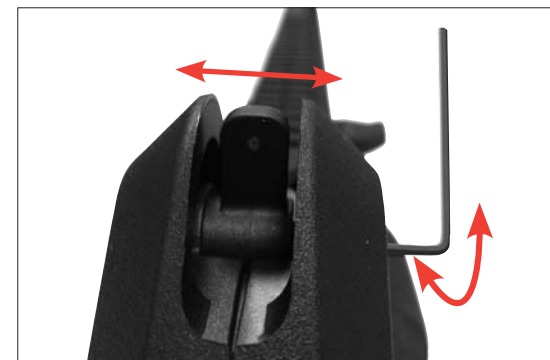

Ajuste el alza girando con una llave hexagonal.

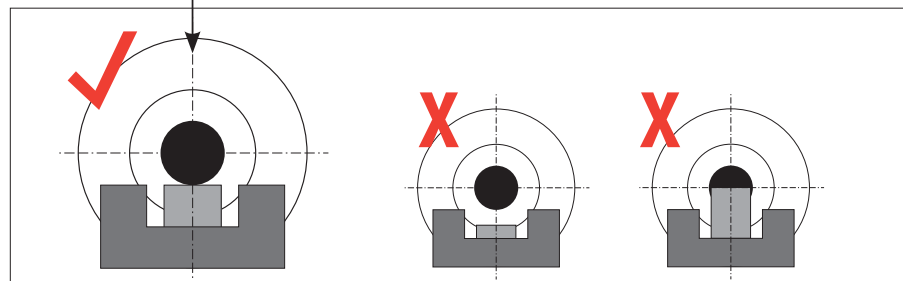



AVVERTENZA

IT

1



NORME DI SICUREZZA

2



MANUTENZIONE

3



DESIGNAZIONE DEI COMPONENTI

4



UTILIZZO

È molto importante essere assolutamente certi di quello che si fa quando si maneggia un'arma. Nell'ottica delle norme di base per un utilizzo sicuro delle armi ad aria compressa, ricordate sempre che toccare un'arma, significa contemporaneamente maneggiarla.

- Trattate l'arma sempre come se fosse carica.
- Quando caricate l'arma, attivate sempre la sicura per evitare che involontariamente parta un colpo. Tenete il dito sempre al di fuori del ponticello, fino all'attimo prima di sparare.
- Utilizzate solo i proiettili indicati per quest'arma.
- Indirizzate l'arma sempre in una direzione sicura.
- Il tiro è ammesso soltanto all'interno della propria abitazione, in poligoni abilitati dalle autorità di polizia e su terreni che non possano essere oltrepassati dal proiettile. Considerate la portata massima del proiettile.
- Non trasportate mai un'arma carica. Caricatela soltanto se volete sparare.
- Non indirizzate mai l'arma verso persone o animali. Controllate che il pallino non possa rimbalzare. Non sparate mai su superfici lisce, dure o sull'acqua.
- Accertatevi prima di sparare della sicurezza del bersaglio e delle sue immediate vicinanze.
- Controllate sempre se l'arma è scarica prima di trasportarla o prima di prenderla in consegna da un'altra persona.
- Tenete l'arma in modo da poterne controllare la direzione della colata anche se inciampate o state cadendo.
- Per motivi di sicurezza consigliamo di portare occhiali di protezione durante il tiro.
- Conservate e riponete al sicuro l'arma sempre scarica e al di fuori dalla portata di persone non autorizzate (inesperti, bambini, minorenni) e separata dalle munizioni.
- Il passaggio di proprietà di quest'arma è consentito solamente se essa è corredata dal presente manuale di istruzioni, a persone di età superiore ai 18 anni e che sappiano perfettamente come maneggiare l'arma. In Germania per le versioni con oltre 7,5 Joule è richiesto il certificato di legittimità all'acquisto e al possesso.
- Qualsiasi modifica o riparazione dell'arma deve essere effettuata esclusivamente da ditte o armaioli specializzati.
- Non lasciate mai incustodita l'arma carica.
- Scaricate la vostra arma prima di consegnarla ad altre persone.



ATTENZIONE

Le norme legali citate nelle presenti istruzioni per l'uso si riferiscono esclusivamente alla Germania. Attenetevi sempre alla legislazione sulle armi vigente nel vostro paese.



AVVERTENZA



MANUTENZIONE

IT



ATTENZIONE

Raccomandiamo, per la vostra e per l'altrui sicurezza, di leggere attentamente e completamente il manuale di istruzioni, prima di effettuare qualsiasi prova di sparo con quest'arma. Acquirente e detentore hanno l'obbligo di seguire tutte le regole per il possesso e l'utilizzo di pistole ad aria compressa. Qualsiasi modifica a quest'arma può portare a una variazione della classificazione secondo le norme sul possesso e sull'uso delle armi, pertanto non è ammessa. In questo caso la garanzia del produttore decade con effetto immediato.

Questa pistola ad aria compressa (CO₂) è di libera vendita a maggiorenni, a partire dai 18 anni. Raccomandiamo di prestare attenzione affinché le mani non vengano a contatto con il gas CO₂ che fuoriesce dall'arma. L'eventuale contatto con la pelle potrebbe provocare congelamenti. Non esporre le bombolette CO₂ a fonti di calore eccessive e conservarle in contenitori a temperature non superiori a 54°C. Osservare sempre le avvertenze e le norme di sicurezza del produttore stampate sulla bomboletta relative all'utilizzo e alla conservazione delle bombolette CO₂.

GARANZIA

Entro un anno dalla data di acquisto, la ditta Umarex Sportwaffen GmbH & Co KG procede gratuitamente alla riparazione o sostituzione dell'arma, a condizione che il difetto non sia imputabile all'utilizzatore. Affidate l'arma ad un rivenditore autorizzato, descrivete il problema e consegnate la prova di acquisto.

Le armi ad aria compressa prodotte dalla Umarex Sportwaffen GmbH & Co KG vengono costruite in conformità ai requisiti di certificazione dell'Ente federale fisico-tecnico (Physikalisch-Technische Bundesanstalt PTB), alle leggi federali, alla normativa CIP e in base al know how acquisito dalla ditta Umarex Sportwaffen GmbH & Co KG nella fabbricazione di armi sportive.

In caso di esportazione all'estero, il produttore declina qualsiasi responsabilità per la non conformità dell'arma alle norme vigenti nel paese di destinazione nonché per eventuali difficoltà giuridiche e le relative conseguenze che ne potrebbero risultare per il proprietario/l'acquirente.

RIPARAZIONE

Un'arma che non funziona perfettamente è pericolosa. È molto difficile riparare autonomamente un'arma, e un assemblaggio non corretto può determinare pericolosi malfunzionamenti. Attenzione: Fate verificare e riparare l'arma soltanto da rivenditori specializzati/armaioli autorizzati.

MANUTENZIONE

Ripulite le parti metalliche con uno straccio morbido imbevuto d'olio per armi. Spruzzate frequentemente un'abbondante velo d'olio per armi alla valvola (ved. fig.). Durante il tiro l'olio viene ripartito alle parti meccaniche dell'arma.

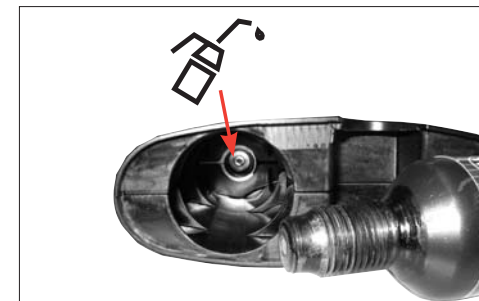

ATTENZIONE

Ripulite l'arma soltanto con la sicura attivata, dopo aver rimossi la bomboletta CO₂ e il caricatore, e quando la canna è libera da proiettili.

Problemi	Posibles causas							
	Sicura attivata	Bomboletta a CO ₂ vuota	Canna sporca internamente	Bomboletta a CO ₂ non bucatu	Temperature estreme	Pallini sbagliati	Caricamento errato dei pallini	Sequenza di tiro troppo rapida (freddo)
L'arma non spara		●	●		●	●	●	
Scarsa precisione	●	●		●		●	●	●
Velocità ridotta del pallino		●	●		●	●	●	



DATI TECNICI



Calibro	4.5 mm (.177)
Capienza caricatore	30 colpi
Lunghezza totale	780 mm
Peso	2400 g
Velocità uscita pallino	bis 170 m/s
Lunghezza canna	445 mm
Propulsione	bomboletta a CO ₂ da 88 g
Sicura	del grilletto sicura anticaduta automatica



 **ATTENZIONE**

Maneggiate l'arma solo quando è attivata la sicura. Badate sempre a che il vivo di volata sia orientato in una direzione sicura.





INSERIRE E SOSTITUIRE LA BOMBOLETTA A CO₂

IT

ATTENZIONE

Durante la sostituzione della bomboletta di CO₂ potrebbe verificarsi una leggera fuoriuscita di gas CO₂ residuo. Prima di custodire l'arma, estrarre la bomboletta di CO₂!

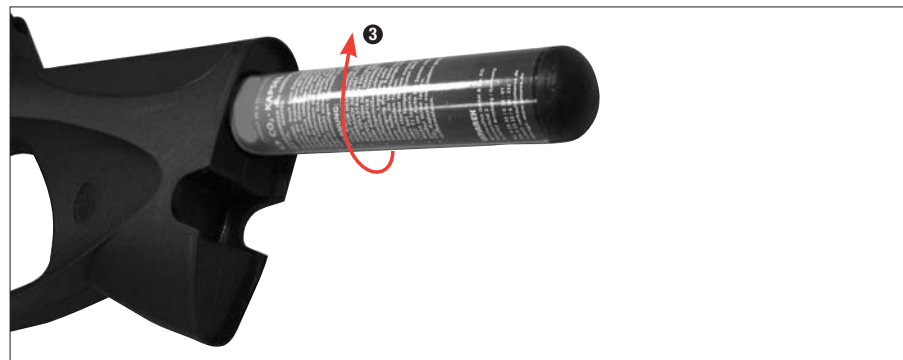



CARICAMENTO DEL CARICATORE



CARICARE LA CARABINA

IT



ATTENZIONE

Non utilizzare pallini tondi d'acciaio (i cosiddetti BB), piumini o altri proiettili non idonei.

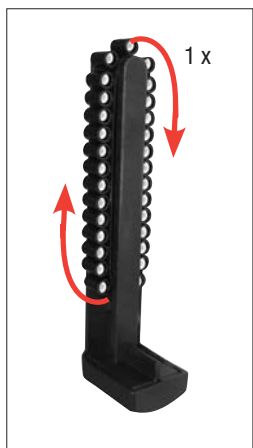
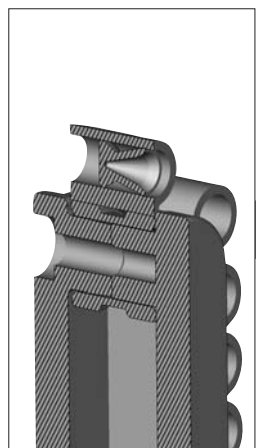
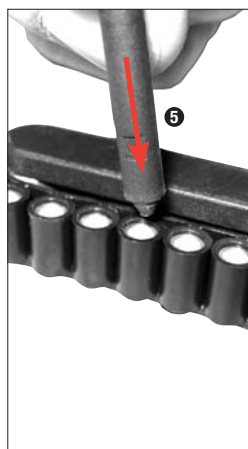
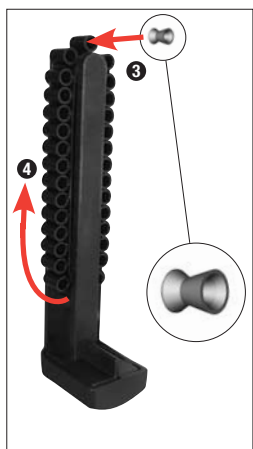



DISARMAMENTO



TIRO

IT



Tirare indietro a metà la
levetta d'armamento.



Azionare il grilletto e lasciar scivolare lentamente in avanti la leva d'armamento. Mettere l'arma in sicura.



 **ATTENZIONE**

Se si spara con una pressione di CO₂ insufficiente un diavolo potrebbe restare bloccato in canna.

Con la carabina disarmata, il colpo non parte azionando il grilletto.
Per sparare, tirare la levetta d'armamento e poi azionare il grilletto.



INCEPPAMENTO



COME MIRARE

IT

ATTENZIONE

Se si spara con una pressione di CO₂ insufficiente un diavolo potrebbe restare bloccato in canna.



Proiettile rimasto in canna
Disarmare la carabina e inserire la sicura.



❶ Premere il ritegno del caricatore.
❷ Rimuovere il caricatore.



Togliere il proiettile rimasto in canna servendosi di uno scovolo di pulizia.

Proiettile bloccato tra caricatore e canna

Disarmare la carabina e inserire la sicura.

Tirare con forza il caricatore con ritegno del caricatore premuto.

Mirare in una direzione sicura e sparare alcuni colpi senza caricatore inserito.

Il proiettile rimasto bloccato verrà espulso.

Se non si riesce a risolvere il problema, rimuovere il proiettile con uno scovolo, facendolo passare attraverso la bocca della canna.

Controllare che tutti i proiettili siano correttamente inseriti nel caricatore. Ricaricare la carabina come descritto.

ATTENZIONE

Se l'arma non fa partire un colpo, non si deve mai supporre che il caricatore sia privo di proiettili.

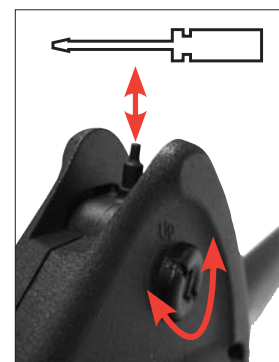

Regolare il mirino con un cacciavite.

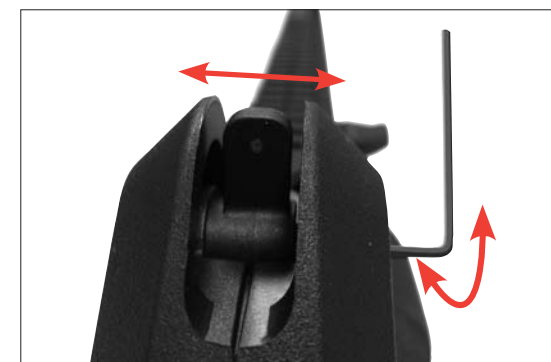

Regolare la tacca di mira con una chiave esagonale.

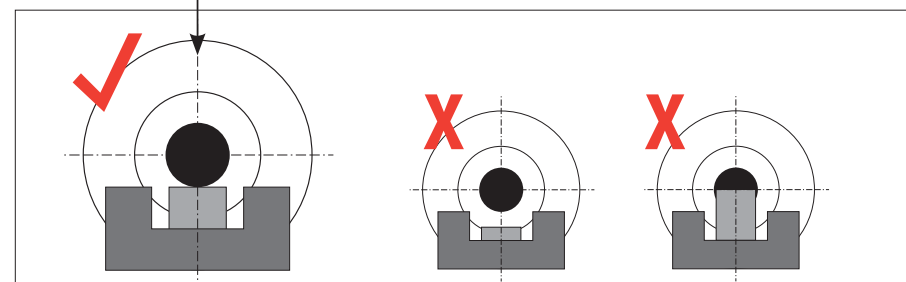



1



УКАЗАНИЯ ПО ТЕХНИКЕ БЕЗОПАСНОСТИ

2



УХОД

3



НАИМЕНОВАНИЕ ДЕТАЛЕЙ

4



ТЕХНИЧЕСКОЕ ОБСЛУЖИВАНИЕ

Вам необходимо освоить правильное, безопасное обращение с оружием. Обратите внимание на то, что, согласно правилам безопасной стрельбы, обращением считается любое прикосновение к оружию.

- Обращайтесь с любым видом оружия так, как если бы оно было заряжено.
- При зарядке оружие необходимо всегда ставить на предохранитель, чтобы не произошло нежелательного выстрела. Пальцы никогда не должны находиться вблизи спусковой скобы, только в самом конце их кладут на курок.
- Используйте только те патроны, которые предназначены для данного вида оружия.
- Дуло всегда следует держать в безопасном направлении.
- Стрельба разрешается только в собственной квартире, на стрельбищах, имеющих официальное разрешение полиции, а также на обнесенных забором владениях, если пуля при выстреле не покинет их пределы. При этом необходимо учитывать зону случайного поражения пуля.
- Никогда не перевозите заряженное оружие. Заряжайте оружие только в том случае, если вы собираетесь стрелять.
- Никогда не направляйте оружие на людей или животных. Избегайте рикошета. Никогда не стреляйте в гладкие, твердые поверхности, а также на водную поверхность.
- Перед выстрелом убедитесь, что цель и окружающая территория безопасны.
- При перевозке или если оружие Вам передает другое лицо, всегда проверяйте, не заряжено ли оно.
- Убедитесь в том, что даже при спотыкании или падении Вы сможете контролировать направление дула.
- Из соображений безопасности, при стрельбе необходимо надеть защитные очки.
- Хранить оружие следует всегда на предохранителе и незаряженным, в местах, недоступных посторонним (необученные лица, дети, лица, не достигшие 18 лет), а также отдельно от боеприпасов.
- Передавать это оружие вместе с инструкцией по эксплуатации только лицам, достигшим 18 лет, которые в точности знакомы с правилами обращения с ним. Любые изменения или ремонт оружия должны проводиться фирмами или специалистами в этой области или оружейными мастерами.
- Никогда не выпускайте из рук заряженное оружие.
- Передавайте другим только незаряженное оружие.



ВНИМАНИЕ

Дназванные в данной инструкции по эксплуатации законы относятся исключительно только к Германии. Пожалуйста, соблюдайте соответствующий закон об оружии в Вашей стране.



УКАЗАНИЯ ПО МЕРАМ БЕЗОПАСНОСТИ



УХОД

RU



ВНИМАНИЕ

Для Вашей личной безопасности, а также для безопасности других, прочтите инструкцию по эксплуатации полностью и тщательно, прежде чем в первый раз выстрелить. Покупатель и владелец обязаны соблюдать все правила обращения и владения пневматическим оружием. Любая модификация данного оружия может привести к изменению его классификации в совокупности норм, регулирующих торговлю, приобретение, хранение, ношение и применение оружия, и поэтому недопустимо. В этом случае гарантия производителя сразу теряет силу.

Этот пистолет CO₂ могут свободно приобрести лица от 18 лет и старше.

Обратите внимание на то, чтобы Ваши руки не соприкасались с выходящим газом CO₂. При контакте с кожей может наступить обморожение. Берегите баллончик с газом CO₂ от перегрева и не храните его при температуре выше 54°C. Всегда ориентируйтесь на напечатанные производителем на баллончике CO₂ предупреждения по безопасности, касаемо обращения и хранения баллончика CO₂.

ГАРАНТИЯ

Фирма Umarex Sportwaffen GmbH & Co KG бесплатно осуществит ремонт или замену оружия в течение установленного законом периода времени со дня покупки, если неисправность возникла не по вине владельца. Передайте оружие продавцу, имеющему соответствующую лицензию, опишите проблему и приложите документ, подтверждающий покупку.

Пневматическое оружие производства фирмы Umarex Sportwaffen GmbH & Co KG изготавливается в соответствии с правилами Федерального физико-технического института (РТВ), регламентирующими допуск к эксплуатации, федеральным законом, нормами CIP и оружейно-техническим ноу-хау фирмы Umarex Sportwaffen GmbH & Co KG.

Таким образом, мы не несём ответственности за экспортированное за границу оружие, если оно не соответствует действующим в этой стране нормативным актам, или при озонировании у владельца /покупателя трудностей юридического характера, повлекших за собой соответствующие последствия.

В России гарантийный срок продолжаться шесть месяцев.

РЕМОНТ

Не функционирующее безупречно оружие опасно. Ремонт оружия – сложное дело, а неправильная сборка оружия может привести к опасным отказам. Внимание: Доверяйте осмотр и ремонт оружия только в специализированных магазинах или уполномоченному оружейному мастеру.

УХОД

Чистите внешние металлические части мягкой салфеткой, предварительно пропитанной ружейным маслом. Несколько раз распылите ружейное масло на клапан (смотри рисунок). Во время стрельбы масло распределяется по механизму оружия.

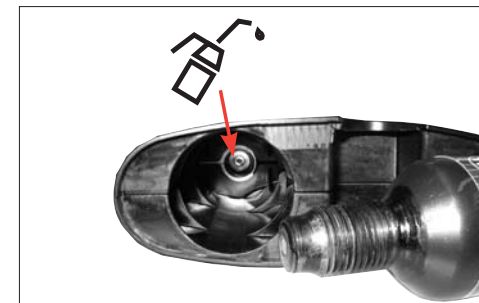

ВНИМАНИЕ

Чистите оружие только установленным на предохранитель, когда баллончик CO₂ и магазин отсоединены, и, убедившись, что в стволе отсутствует пуля.

Проблемы	Возможные причины							
	Оружие стоит на предохранителе	Баллончик с CO ₂ пустой	Ствол загрязнен	Отсутствие накола баллончика с CO ₂	Экстремальные температуры	Боеприпасы не подходят	Боеприпасы неправильно снаряжены	Слишком быстрый темп стрельбы (холод)
плохие показатели стрельбы		●	●		●	●	●	
Оружие не стреляет	●	●		●		●	●	●
слабая скорость полета пули		●	●		●	●	●	



ТЕХНИЧЕСКИЕ ДАННЫЕ



Калибр	4,5 мм (.177)
Емкость магазина	30 пуль
Общая длина	780 мм
Вес	2400 г
Начальная скорость полета пули (энергия)	до 170 м/с
Длина ствола	445 мм
Привод баллончик	88 г CO ₂
Предохранитель Предохранитель спуска	автоматический предохранитель при падении оружия



 **ВНИМАНИЕ**

Манипуляции с оружием допускаются только в том случае, если оно поставлено на предохранитель. Всегда следите за тем, чтобы дуло оружия было направлено в безопасную сторону.





 **ВНИМАНИЕ**

При извлечении баллончика CO₂ может произойти незначительная утечка CO₂. При постановке на хранение оружия вынимать баллончик с CO₂!

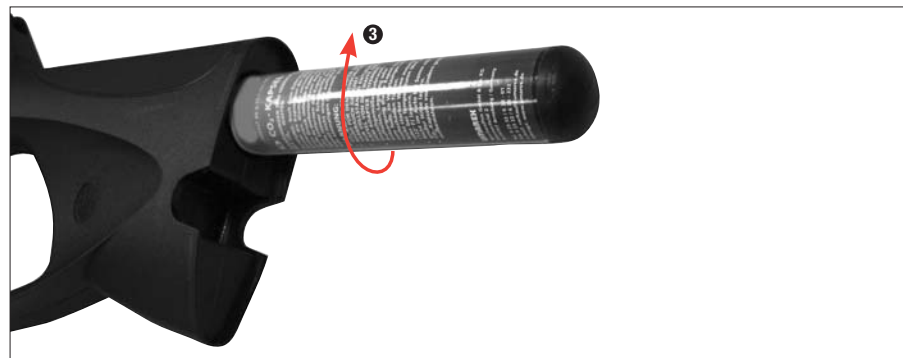



СНАРЯЖЕНИЕ БАРАБАНА



ЗАРЯЖАНИЕ ВИНТОВКИ

RU

ВНИМАНИЕ

Не применяйте стальные круглые пули (так называемые ВВ), ударные пружинные бойки или подобные непригодные патроны.

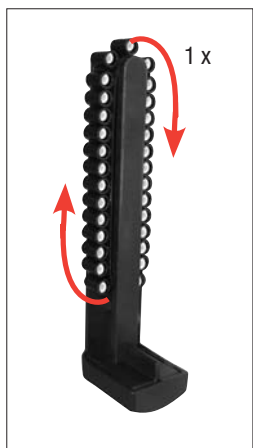
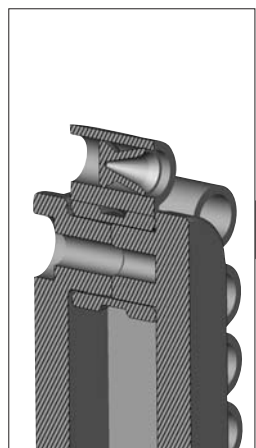
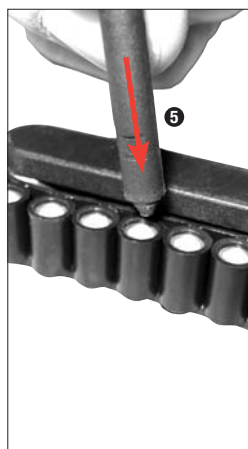
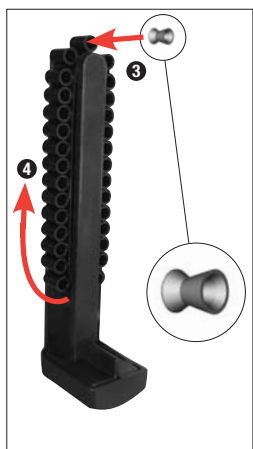



СНЯТИЕ С БОЕВОГО ВЗВОДА



ПРОИЗВОДСТВО ВЫСТРЕЛА

RU



Рычаг перезаряжания на половину оттянуть назад.



Нажать на спусковой крючок и рычаг перезаряжания отпустить вперед. Оружие поставить на предохранитель.



ВНИМАНИЕ

Стрельба из винтовки с малым давлением сжатого воздуха может привести к тому, что пуля Diabolo застрянет в стволе.

В положении, когда оружие снято с предохранителя, при нажатии на спусковой крючок выстрел не происходит. Для производства выстрела оттянуть рычаг перезаряжания и нажать на спусковой крючок.



ЗАДЕРЖКА ПРИ ЗАРЯЖАНИИ



ВНИМАНИЕ

Стрельба из винтовки с малым давлением сжатого воздуха может привести к тому, что пуля Diabolo застрянет в стволе.



Пуля находится в стволе оружие разрядить и поставить на предохранитель.



- 1 Нажать на защелку магазина
- 2 Извлечь магазин.



Находящуюся в стволе пулю Diabolo удалить с помощью щетки для чистки.

Пуля застревает между магазином и стволом

Оружие разрядить и поставить на предохранитель.

Нажимая держатель магазина, сильно потянуть магазин.

Прицелиться в безопасное направление и несколько раз произвести выстрелы без магазина.

Застраившая пуля Diabolo отстреливается.

Если проблема не будет устранена, вытолкнуть пулю Diabolo с помощью щетки для чистки через дульный срез канала ствола.

Проверить, правильно ли снаряжен магазин пулями Diabolo. Снова зарядить оружие, как было описано.



ВНИМАНИЕ

Если винтовка не отстреливает пули, то никогда не следует считать, что в магазине больше не имеется пуль.



НАСТРОЙКИ ПРИЦЕЛА

RU

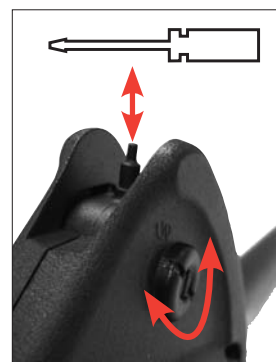

Отрегулировать мушку отверткой.

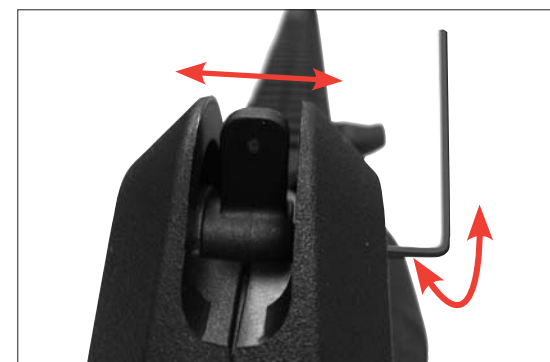

Отрегулировать целик шестигранным ключом.

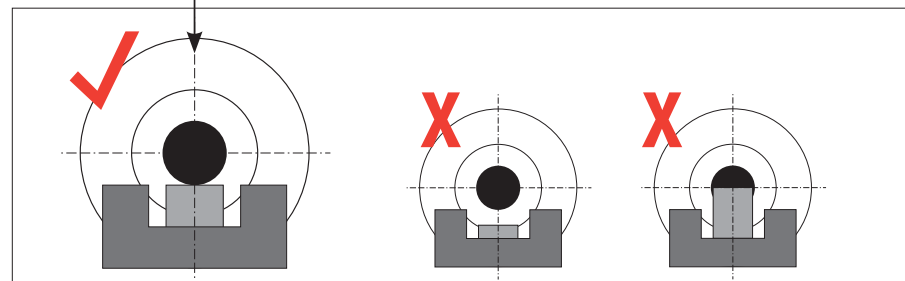
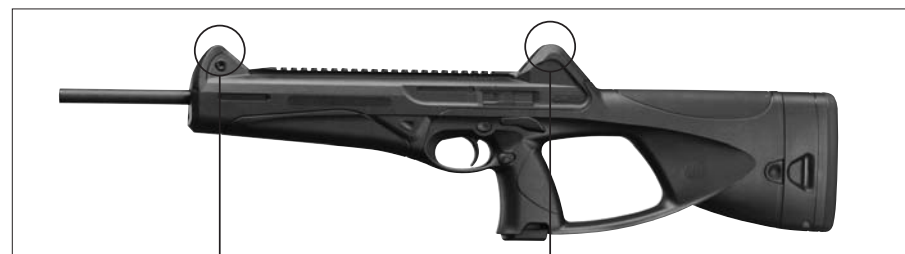



1



WSKAZÓWKI DOT. BEZPIECZEŃSTWA

2



CZYSZCZENIE

3



NAZWA CZĘŚCI

4



OBSŁUGA

Proszę zapoznać się z prawidłową, bezpieczną obsługą broni. Proszę pamiętać, że każde dotknięcie broni rozumiane jest jako jej obsługa. Taki stosunek do broni jest podstawową regułą bezpiecznego strzelania.

- Proszę traktować każdą urządzenie pneumatyczne jak załadowaną.
- Przy ładowaniu broni proszę zwrócić uwagę na jej zabezpieczenie, aby nie było możliwości oddania niekontrolowanego strzału. Palec powinien znajdować się zawsze poza językiem spustowym, można przyłożyć go tylko w celu oddania strzału.
- Proszę używać tylko pocisków przeznaczonych dla tej broni.
- Wylot lufy powinien być skierowany w bezpiecznym kierunku.
- Strzelanie jest dozwolone tylko we własnym mieszkaniu, na strzelnicach dopuszczonych do użytku przez policję.
oraz na innym własnym, spokojnym obszarze, którego wystrzelony nabój nie może opuścić. Proszę zwrócić uwagę na obszar niebezpieczeństwa pocisku.
- Podczas transportu urządzenie pneumatyczne nie powinna być załadowana. Proszę ją załadować tylko bezpośrednio przed oddaniem strzału.
- Proszę nigdy nie kierować broni w kierunku ludzi czy zwierząt. Należy unikać rykoszetu. Proszę nigdy nie strzelać na gładkie, twarde powierzchnie lub na powierzchnie wody.
- Przed oddaniem strzału należy upewnić się, czy cel strzału, jak również jego okolica, są bezpieczne.
- W przypadku transportu, a także przejęcia broni od innej osoby należy zawsze sprawdzić, czy urządzenie pneumatyczne nie została załadowana.
- Urządzenie pneumatyczne należy nosić zawsze w sposób umożliwiający określenie kierunku wylotu lufy w przypadku potknięcia się lub przewrócenia.
- W celach bezpieczeństwa, podczas wykonywania strzałów należy nosić okulary ochronne.
- Urządzenie pneumatyczne należy zawsze przechowywać w bezpiecznym miejscu, z dala od dostępu osób nieupoważnionych (osoby bez szkolenia, dzieci oraz osoby poniżej 18 roku życia) i amunicji. Urządzenie pneumatyczne nie może być załadowana.
- Urządzenie pneumatyczne można przekazać wyłącznie z instrukcją obsługi i tylko osobom po 18 roku życia, zapoznanym z tą bronią i przepisami bezpieczeństwa.
- Jakiegokolwiek zmiany lub naprawę broni powinni przeprowadzać tylko i wyłącznie wyspecjalizowane firmy lub rusznikarze.
- Proszę nigdy nie odkładać naładowanej broni.
- Nie należy podawać naładowanej broni osobom trzecim.



UWAGA

Przepisy prawne ujęte w tej instrukcji obsługi dotyczą wyłącznie Niemiec. Należy przestrzegać przepisów dotyczących broni obowiązujących w danym kraju!



WSKAZÓWKI BEZPIECZEŃSTWA



CZYSZCZENIE

PL



UWAGA

Dla bezpieczeństwa własnego oraz innych osób przed pierwszym użyciem broni proszę dokładnie i w całości przeczytać niniejszą instrukcję obsługi. Sprzedawcy i właściciele mają obowiązek przestrzegania wszelkich zasad dot. posiadania i stosowania broni pneumatycznej. Jakakolwiek zmiana przeprowadzana na broni może doprowadzić do zmiany w jej klasyfikacji i tym samym jest niedopuszczalna. W takim przypadku odpowiedzialność producenta wygasa w trybie natychmiastowym.

Produkt przeznaczony jest dla osób pełnoletnich.

Proszę chronić ręce przed zetknięciem z wyciekami dwutlenku węgla. W kontakcie CO₂ ze skórą może dojść do odmrożeń. Naboju CO₂ nie należy wystawiać na duże temperatury, proszę przechowywać go poniżej 54°C. Proszę zawsze przestrzegać wskazówek producenta dot. zasad bezpieczeństwa przy obsłudze i przechowywaniu naboju CO₂. Informacje te znajdują Państwo na naboju.

GWARANCJA

W okresie do roku od daty zakupu produktu firma Umarex podejmie się za darmo naprawy lub wymiany produktu na nowy, o ile wada nie wystąpiła z winy Użytkownika. Prosimy o oddanie produktu w autoryzowanym sklepie, opisanie związanego z nią problemu i załączenie dowodu zakupu.

Produkowana przez Firmę Umarex Sportwaffen GmbH & Co. KG broń pneumatyczna wytwarzana jest zgodnie z pozwoleniem Federalnego Instytutu Fizyki i Techniki (PTB), prawem federalnym, przepisami CIP oraz z wykorzystaniem technicznego Know-how w produkcji broni Firmy Umarex Sportwaffen GmbH & Co. KG.

Nie przyjmujemy żadnej odpowiedzialności, gdy w przypadku wywiezienia tego produktu za granicę nie będzie on odpowiadał obowiązującym tam przepisom prawa, a dla posiadacza / kupującego wynikną z tego powodu prawne trudności i konsekwencje.

NAPRAWA

Urządzenie pneumatyczne, która nie funkcjonuje prawidłowo, jest niebezpieczna. Samodzielna naprawa nie jest łatwa, a niewłaściwe złożenie broni może doprowadzić do niebezpiecznych w skutkach zakłóceń w jej funkcjonowaniu. Uwaga: Przeglądu i naprawy broni powinien dokonać autoryzowany sprzedawca/rusznikarz.

CZYSZCZENIE

Zewnętrzne metalowe części należy czyścić miękką szmatką, nawilżoną wcześniej olejem do broni. Proszę spryskiwać obficie olejem do broni zawór (patrz rysunek). Podczas strzelania olej rozprządza się w mechanizmie broni.

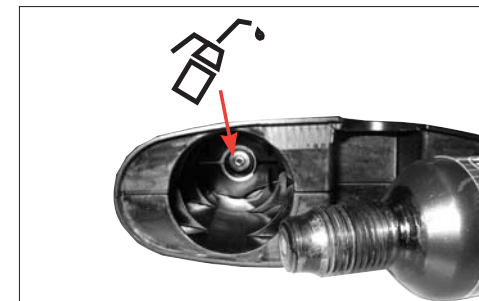

UWAGA

Broń należy czyścić wyłącznie w stanie zabezpieczonym, po wyjęciu naboju CO₂ i magazynka, oraz upewnieniu się, że w lufie nie znajduje się pocisk.

Problemy	Możliwe przyczyny							
	Broń zabezpieczona	Kapsuła CO ₂ pusta	Zanieczyszczona lufa	Kapsuła CO ₂ nie przekuta	Ekstremalne temperatury	Zła amunicja	Niepoprawnie załadowana amunicja	Zbyt szybko następujące strzały (zimno)
złe efekty strzelania		●	●		●	●	●	
broń nie strzela	●	●		●		●	●	●
niska prędkość śrutu		●	●		●	●	●	



DANE TECHNICZNE



Kaliber	4.5 mm (.177)
Pojemność magazynka	30 pocisków
Długość całkowita	780 mm
Ciężar	2400 g
Prędkość wylotowa (Energia)	do 170m/s
Długość lufy	445 mm
Zasilanie	88g Nabój CO ₂
Zabezpieczenie	Zabezpieczenie spustu automatyczne bezpiecznik zapadkowy



 **UWAGA**

Proszę posługiwać się wyłącznie zabezpieczoną bronią. Należy stale kontrolować czy lufa jest skierowana w bezpiecznym kierunku.





WKŁADANIE I WYMIANA NABOJU CO₂

PL

UWAGA

Przy wyciąganiu naboju CO₂ może dojść do małego wycieku dwutlenku węgla. Urządzenie pneumatyczne należy przechowywać bez naboju CO₂!

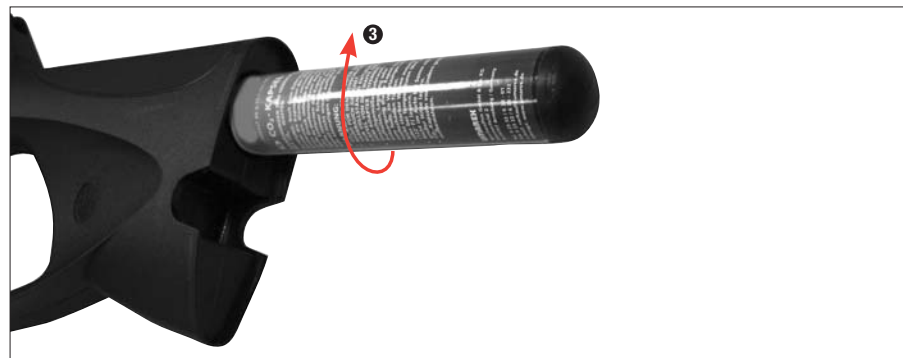



ŁADOWANIE MAGAZYNKA BĘBNOWEGO



ŁADOWANIE BRONI

PL



UWAGA

Nie można używać stalowych kulek (tzw. BBs), strzałek lub innych nie nadających się pocisków.

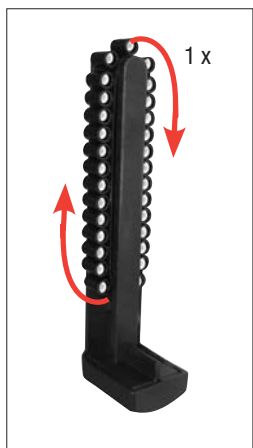
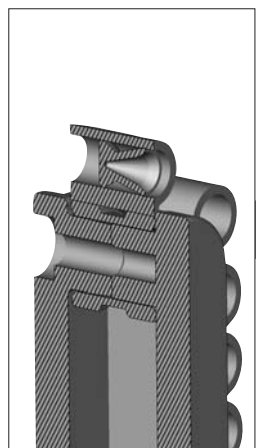
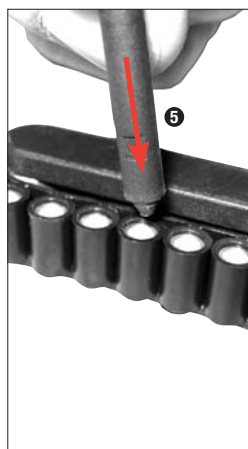
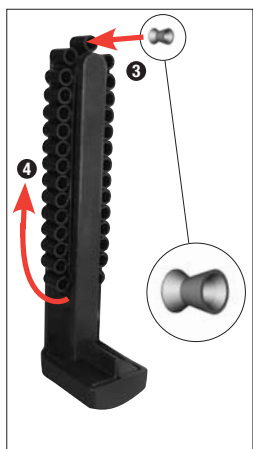



ROZŁADOWANIE



STRZELANIE

PL



Dźwignię przeładowania pociągnąć do połowy wstecz.



Uruchomić spust i powoli spuszczać dźwignię przeładowania do przodu. Zabezpieczyć broń.



UWAGA

Strzelanie przy zbyt niskim ciśnieniu CO₂ może doprowadzić do utknięcia śrutu w lufie.

W stanie rozładowanym nie następuje wystrzał podczas uruchomienia spustu. Do strzelania należy pociągnąć dźwignię przeładowania, następnie uruchomić spust.



ZACIĘCIA PRZY ŁADOWANIU

! UWAGA

Strzelanie przy zbyt niskim ciśnieniu CO₂ może doprowadzić do utknięcia śrutu w lufie.



Pocisk tkwi w lufie
Rozładować i zabezpieczyć broń.



- 1 Wcisnąć zaczep magazynka
- 2 Zdjąć magazynek.



Znajdujący się w lufie pocisk Diabolo należy usunąć za pomocą wyciora.

Zakleszczony pocisk pomiędzy magazynkiem a lufą

Broń rozładować i zabezpieczyć.

Wcisnąwszy zaczep magazynka ciągnąć mocno za magazynek.

Wycelować w bezpiecznym kierunku i oddać kilka strzałów bez magazynka.

Zakleszczony pocisk Diabolo zostanie wystrzelony.

Jeśli problem nie zostanie rozwiązany, należy Diabolo wypchnąć z broni wyciorem przez wylot lufy.

Należy sprawdzić, czy pociski Diabolo są właściwie załadowane do magazynka. Broń ponownie załadować zgodnie z opisem.

! UWAGA

Jeśli broń nie wystrzeliwuje pocisku, nie wolno nigdy zakładać, że w magazynku nie ma już pocisków.



USTAWIANIE WIZJERA

PL

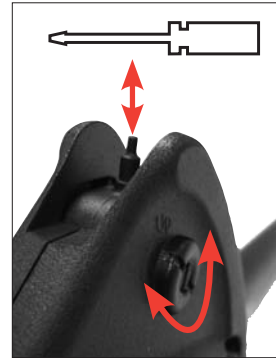

Muszkę ustawić za pomocą wkrętaka.

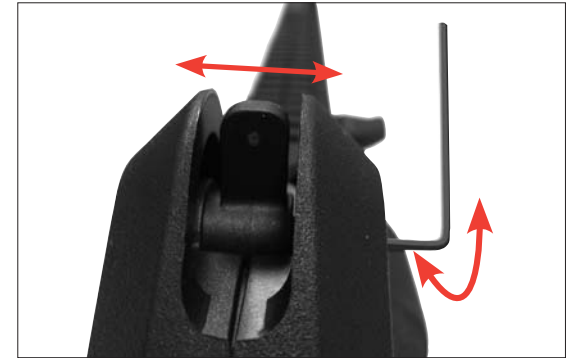

Szczerbinkę ustawić za pomocą klucza sześciobocznego.

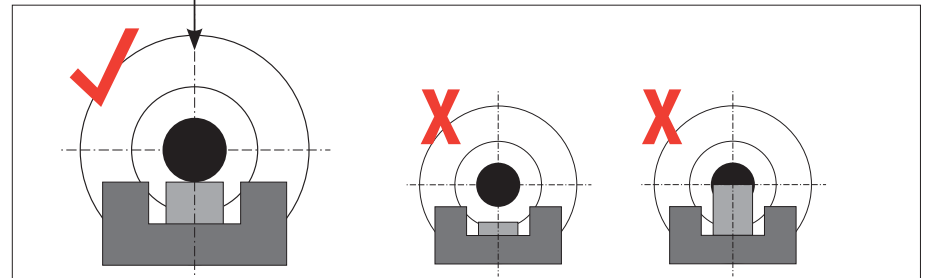



NOTES

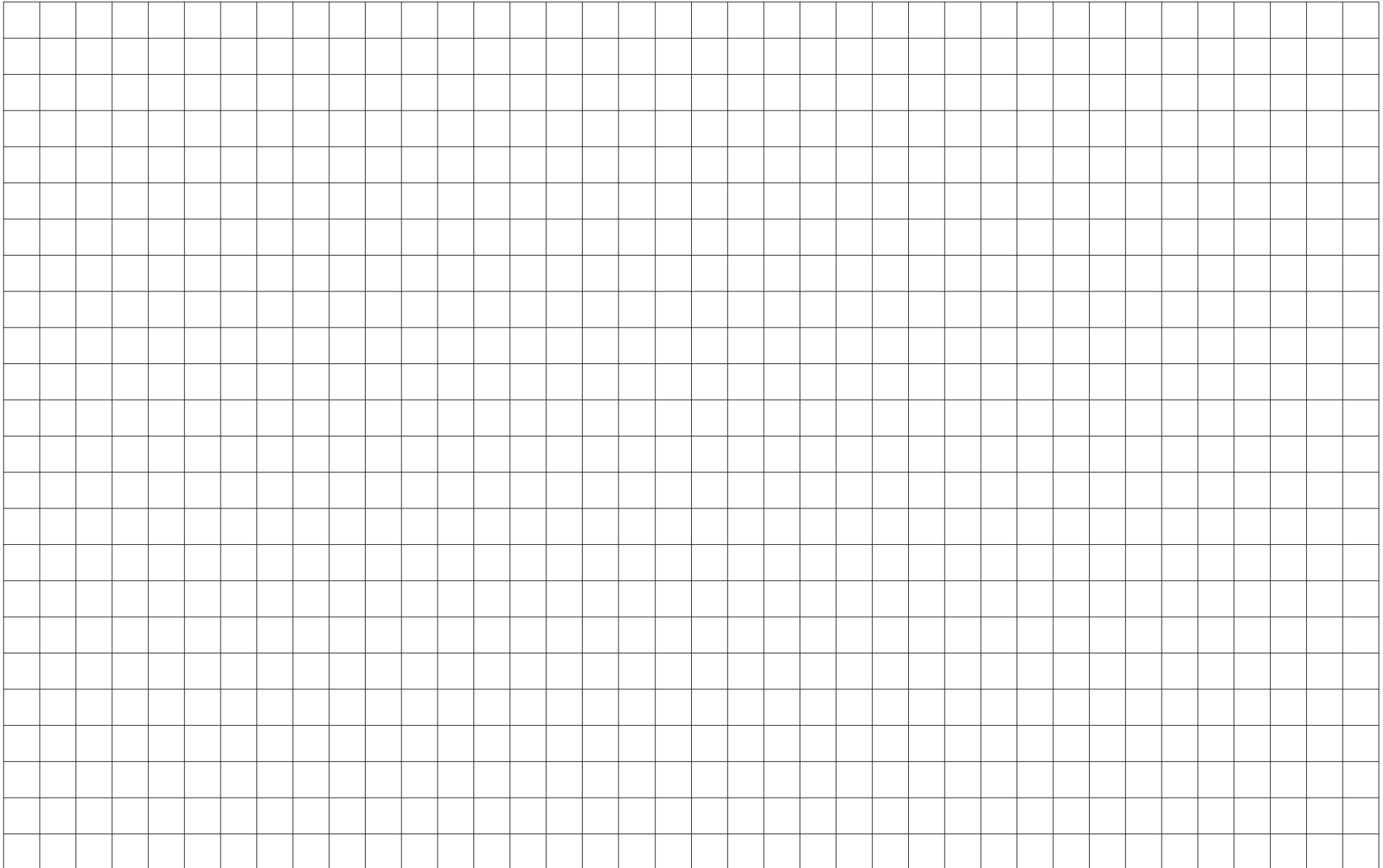

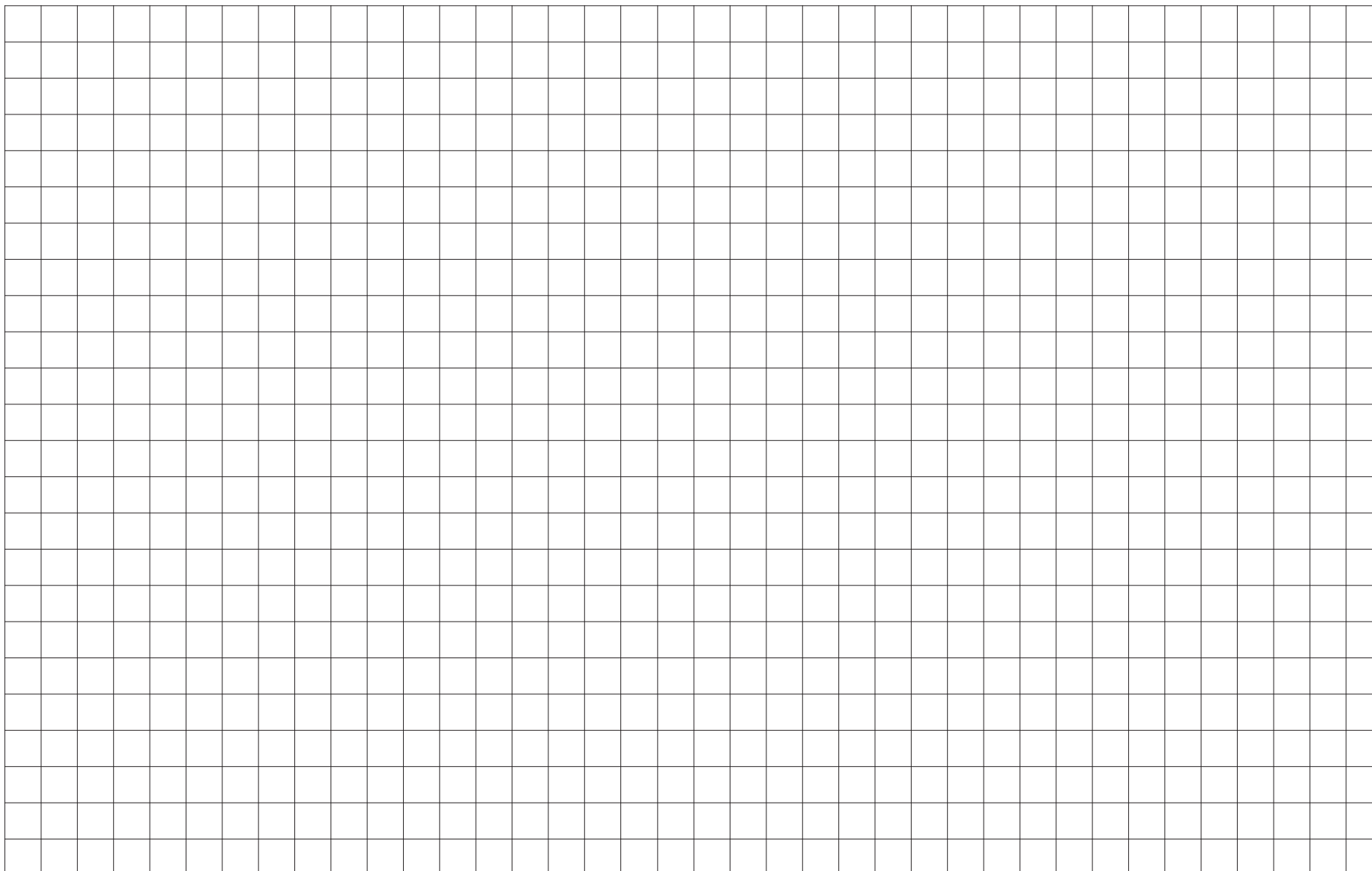



UMAREX®

UMAREX Sportwaffen GmbH + Co. KG

P.O. Box 27 20

D-59717 Arnsberg | Germany

Phone: +49 29 32 / 638-01

Fax: +49 29 32 / 638-222

verkauf@umarex.de | sales@umarex.de

www.umarex.com

We reserve the right to make color and design changes and technical improvements. No responsibility is accepted for printing errors or incorrect information.

Änderungen in Farbe und Design, sowie technische Verbesserungen, Druckfehler und Irrtum vorbehalten. Alle Angaben ohne Gewähr.

Sous réserve de modifications de couleur et de design, de modifications techniques, d'erreurs d'impression et d'erreurs en général. Informations sous toutes réserves.

Sujeto a cambios de color y diseño así como a mejoras técnicas y errores de impresión. Todos los datos sin garantía.

Riserva di modifiche dei colori e del disegno, nonché di modifiche tecniche, errori di stampa e omissioni. Tutte i dati sono forniti senza garanzia.

Ответственность за отклонения по цвету и дизайну, а также технические исправления, опечатки и ошибки исключена. Все сведения приводятся без гарантии.

Zastrzegamy sobie prawo do pomyłek, błędów w druku, zmian koloru i designu, jak również do wprowadzania technicznych ulepszeń. Wszystkie informacje bez gwarancji.

© UMAREX Sportwaffen GmbH & Co. KG